



**GNTS 12 L**

17000



**GNTS 20 л**

17001



**GNTS 30 л**

17002





ОБХВАТ НА ДОСТАВКАТА



## GNTS 12 L

17000



1

2



3



4



5



6



7



## GNTS 20 L

17001



1

2



3



4



5



6



7



8



## GNTS 30 L

17002



1

2



3



4



5



6



7



8



9



10



11



2

DE Монтаж

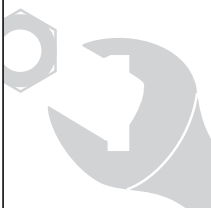

1a GNTS 30 L 17002

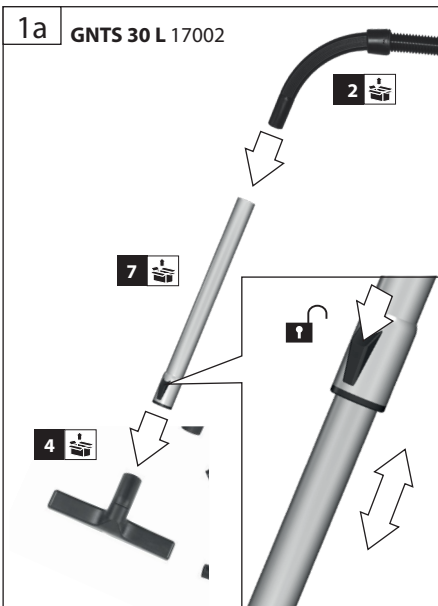

16 GNTS 12 L 17000 / 20 L 17001

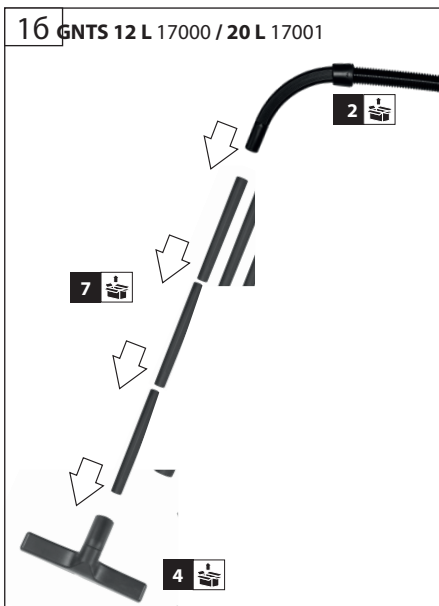

2

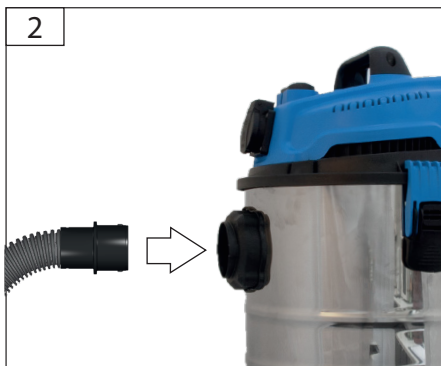

3



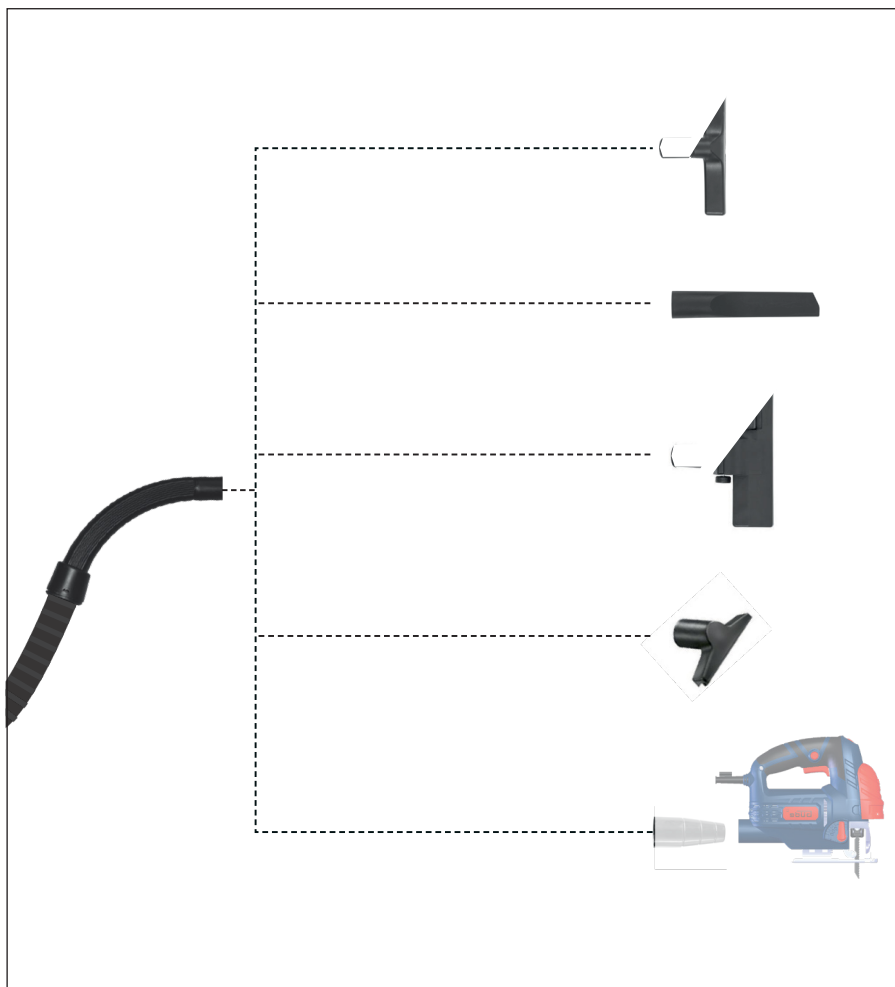
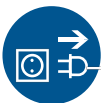



17007 - 12 l  
17008 - 20 l  
17009 - 30 l  
л

1

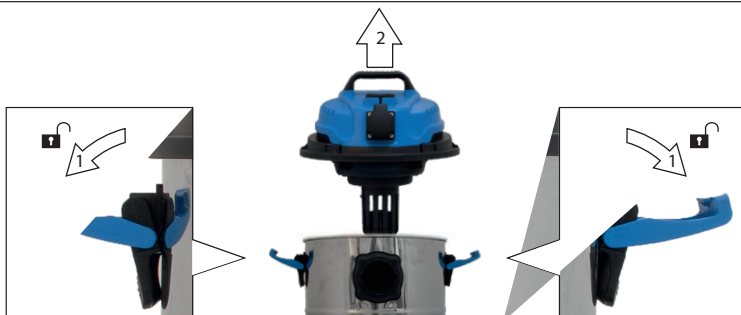

2

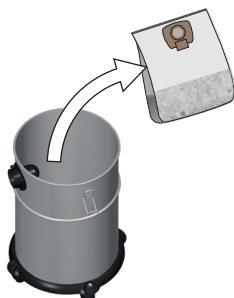

3

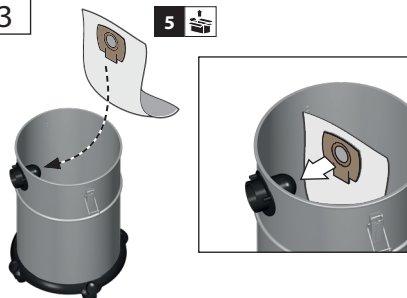

4



5



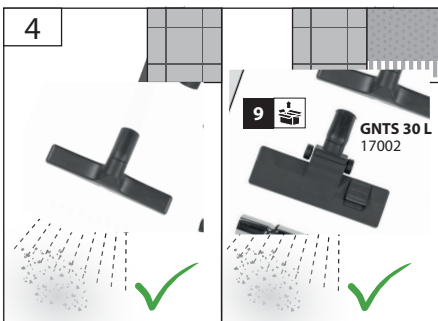
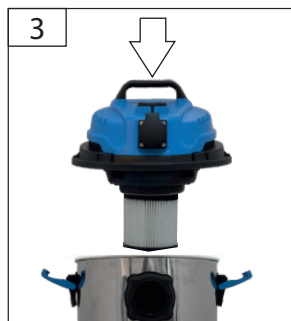
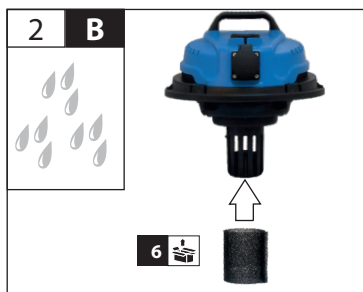
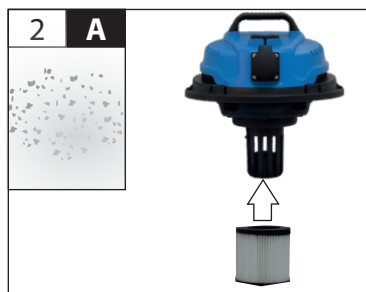
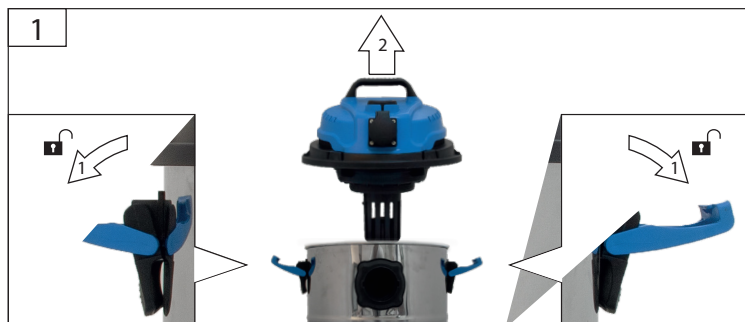
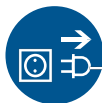

START DE Работа  
STOP

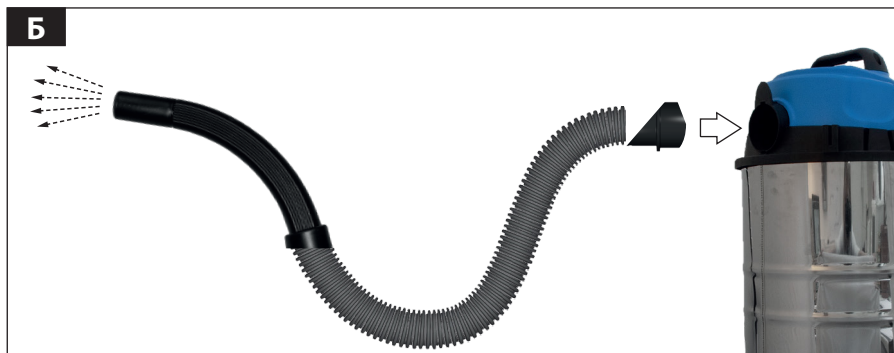
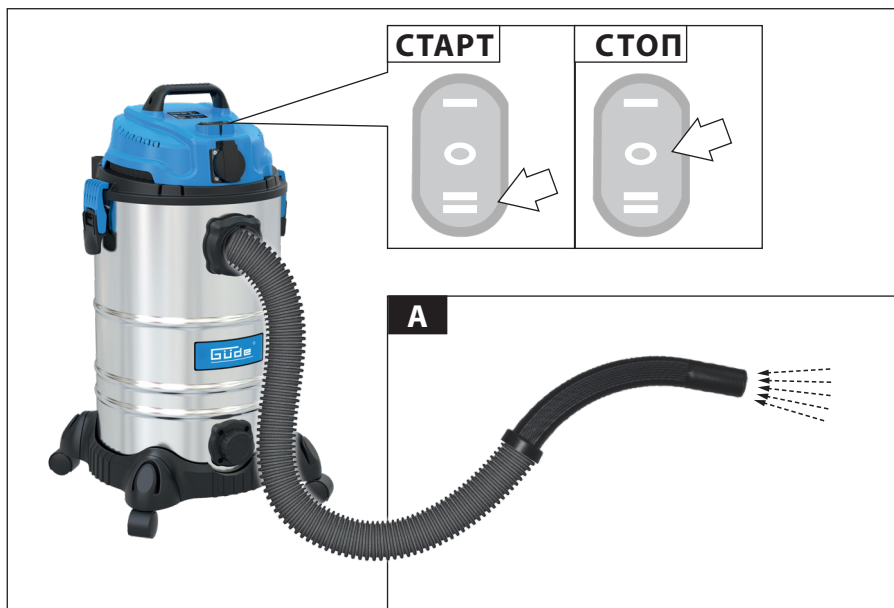

## GNTS 30 L

17002

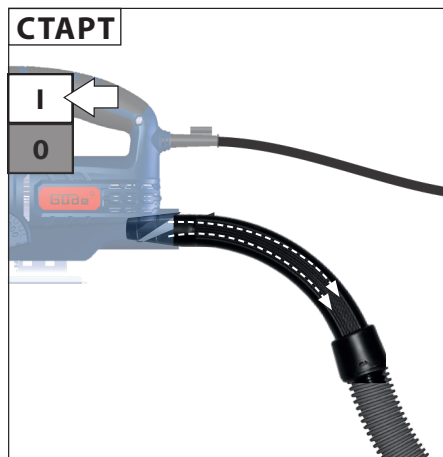

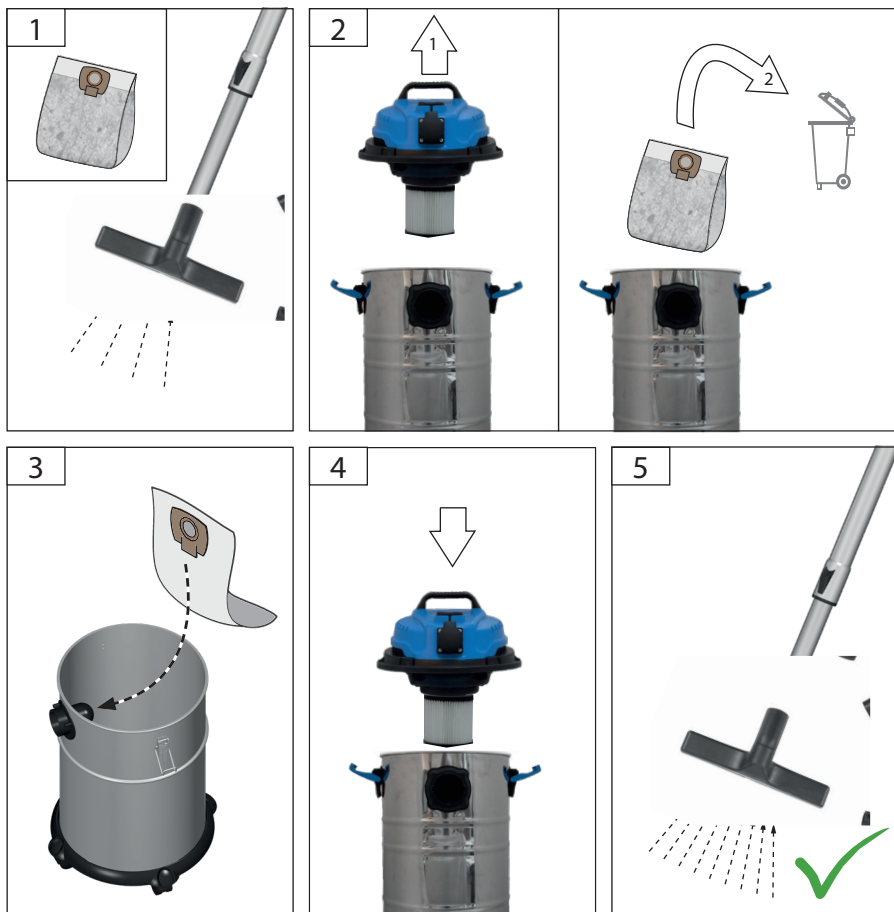
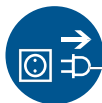

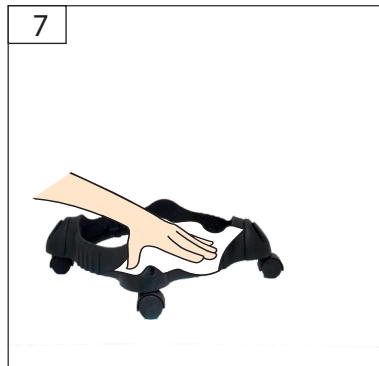
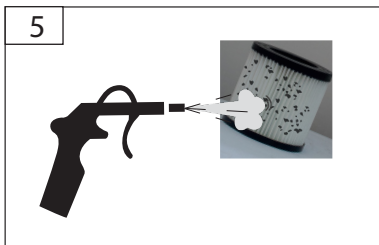
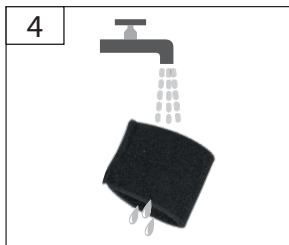
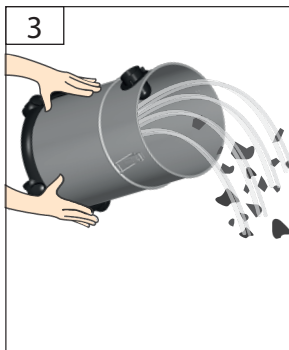
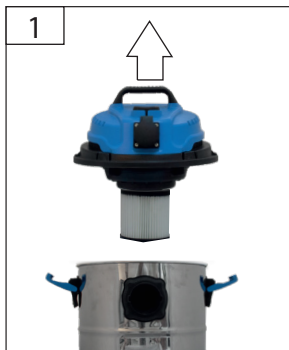

## Технически данни

Праховсмукачка за сухо и мокро	GNTS 12 L	GNTS 20 L	GNTS 30 L
Артикул №	17000	17001	17002
Захранване	220-240 V ~50/60 Hz	220-240 V ~50/60 Hz	220-240 V ~50/60 Hz
Мощност на мотора	1200 W	1200 W	1600 W
Макс. вакуум	180 mbar	180 mbar	190 mbar
Захранващ кабел	300 cm	400 cm	400 cm
Обем на контейнера	12 l	20 l	30 l
Тегло	4,0 kg	5,5 kg	6,5 kg
Макс. мощност на уредния контакт	-	-	2000 W
Степен на защита	IP X4	IP X4	IP X4
Клас на защита	II	II	I
<b>Данни за шум</b>			
измерено съгласно EN 60312-1:2013: ниво на звукова мощност $L_{WA}$ (неопределеност $K = 3$ dB(A))	83 dB (A)	83 dB (A)	85 dB (A)

Всички защити за слуха!



Използвайте уреда едва след като внимателно прочетете и разберете ръководството за експлоатация. Запознайте се с органите за управление и правилната употреба на уреда. Спазвайте всички указания за безопасност, посочени в ръководството. Бъдете отговорни към околните.

Операторът носи отговорност за инциденти или опасности за трети лица.

Ако имате съмнения относно свързването или работата с уреда, обърнете се към отдела за обслужване на клиенти.

## Указания за безопасност

Уредът може да се използва от деца на 8 години и нагоре, както и от лица с намалени физически, сензорни или умствени възможности или с недостатъчен опит и/или знания, ако са под наблюдение или са инструктирани за безопасната употреба на уреда и са разбрали произтичащите от това рискове. Децата не трябва да играят с уреда.

Почистването и поддръжката от потребителя не трябва да се извършват от деца без надзор.

**Опасност от пожар и експлозия!**

По принцип не бива да се засмукват запалими или взривоопасни разтворители, течности като бензин, масло, алкохол, разредител, както и частици (метални стружки, пепел) с температура над 60 °C; в противен случай съществува риск от експлозия и пожар! Уредът не трябва да се използва в близост до запалими газове и вещества. Не насочвайте дюзата, маркуча или тръбата към хора или животни.

**Употреба по предназначение**

Праховсмукачка за мокро и сухо почистване за обичайна употреба в защитени от атмосферни влияния закрити помещения, като напр. гаражи, работилници и др..

Уредът, описан в това ръководство за експлоатация, е подходящ за:

- засмукване на прах и течности
- При това трябва да се спазват националните разпоредби.

 Предните материали не трябва да се изсмукват:

- прахове, опасни за здравето
- горещи материали (тлеещи цигари, гореща пепел и др.)
- запалими, взривоопасни, агресивни течности (напр. бензин, разтворители, киселини, основи и др.)
- запалими, взривоопасни прахове (напр. магнезиев, алуминиев прах и др.)

Моля, имайте предвид, че нашите уреди по предназначение не са проектирани за търговска, занаятчийска или индустриална употреба. Не поемаме гаранция, ако уредът се използва в търговски, занаятчийски или индустриални предприятия, както и при дейности, приравнени към тях.

### Поведение при авария

Предприемете необходимите мерки за първа помощ според вида на нараняването и възможно най-бързо потърсете квалифицирана медицинска помощ. Предпазете пострадалия от допълнителни увреждания и го успокойте. При повикване на помощ посочете: 1. място на инцидента, 2. вид на инцидента, 3. брой пострадали, 4. вид на нараняванията

### Символи



ПРЕДУПРЕЖДЕНИЕ/ВНИМАНИЕ!



Предупреждение за опасно електрическо напрежение



ПРЕДУПРЕЖДЕНИЕ – За да намалите риска от нараняване, прочетете ръководството за употреба.



Преди да извършвате каквато и да е работа по уреда, винаги изваждайте щепсела от контакта.



Указвайте на децата и на неупълномощени лица винаги да стоят далеч от уреда.

Не излагайте уреда на атмосферни влияния (дъжд, слънце, мъгла, сняг).



Повредени и/или електрически или електронни уреди, предназначени за извършване, трябва да се предават в определените за това пунктове за рециклиране.



Маркировка за съответствие CE

Захранване от електрическата мрежа

 Работата е разрешена само с дефектнотокова защита-прекъсвач (RCD, макс. ток на утечка 30 mA).



ОПАСНОСТ! Токов удар! Съществува - ~~порядък на извършване!~~

Преди пускане в експлоатация оторизиран електротехник трябва да провери дали са налице изискваните мерки за електробезопасност. Задължително спазвайте националните разпоредби.

Електрическото свързване трябва да се извърши чрез контакт.

Проверете напрежението. Техническите данни на табелката трябва да съответстват на напрежението на електрическата мрежа.

Уверете се, че контактът е далеч от вода и влага и че щепселът е защитен от овлажняване.

Използвайте само удължителен кабел, одобрен за употреба на открито и със защита от пръски вода. Пазете кабела от топлина, масло и остри ръбове.

### Поддръжка



Преди да извършвате каквато и да е работа по уреда, винаги изваждайте щепсела от контакта.

Преди всяка употреба правете визуална проверка, за да установите дали уредът, особено захранващият кабел и щепселът, не са повредени.

Не използвайте уреда, ако е повреден или ако предпазните устройства не работят. Подменяйте износените и повредени части. Внимание! Ако захранващият кабел на този уред се повреди, той трябва да бъде заменен от производителя или от неговия сервис, или от друго лице с еквивалентна квалификация, за да се избегнат рискове.

Винаги поддържайте вентилационните отвори на машината чисти.

Никога не обвивайте горната част на уреда с вода опасност за хората, риск от късо съединение.

Съхранение: Съхранявайте уреда на сухо място и защитен от замръзване.

Ремонти и дейности, които не са описани в това ръководство, възлагайте само на квалифициран сервизен персонал.

Използвайте само оригинални принадлежности и оригинални резервни части. Само уред, който се поддържа редовно и е добре обгрижван, може да бъде надежден помощник. Пропуски в поддръжката и грижата могат да доведат до непредвидими инциденти и наранявания.

При нужда списъкът с резервни части е достъпен онлайн на [www.guede.com](http://www.guede.com).

## Гаранция

Гаранционният срок е 12 месеца при търговска употреба и 24 месеца за потребители и започва да тече от датата на покупката на уреда. Гаранцията важи единствено за дефекти, причинени от материални или производствени недостатъци. При предявяване на гаранционна претенция трябва да се приложи оригиналният документ за покупка с посочена дата на продажба.

От гаранцията са изключени неправилни приложения, напр. претоварване на уреда, прилагане на сила, повреди вследствие на външно въздействие или попадане на чужди тела. Неспазването на инструкциите за експлоатация и нормалното износване също не се покриват от гаранцията.

### Важна информация за клиента

Моля, имайте предвид, че връщането на уреда – както в рамките, така и след изтичане на гаранционния срок – по принцип трябва да се извършва в оригиналната опаковка. По този начин ефективно се предотвратяват ненужни транспортни повреди и последващи, често спорни, процедури по уреждането им. Само в оригиналния кашон уредът е защитен оптимално и така се гарантира безпроблемна обработка.

## Сервиз

Имате технически въпроси? Рекламация? Нуждаете се от резервни части или инструкция за експлоатация? В секция „Сервиз“ на сайта на нашия сервизен партньор Güde GmbH & Co. KG ([www.guede.com](http://www.guede.com)) ще получите бърза и лесна помощ. Помогнете ни да ви помогнем. За да може уредът ви да бъде идентифициран при рекламация, нашият сервизен партньор се нуждае от серийния номер, както и от артикулния номер и годината на производство. Всички тези данни са посочени на табелката с технически данни.

Тел.: +49 (0) 79 04 / 700-360

Факс: +49 (0) 79 04 / 700-51999

Имейл: [support@ts.guede.com](mailto:support@ts.guede.com)