



GRW 1414.1

58043

GÜDE GmbH & Co. KG
ул. Birkichstrasse 6
74549 Волпертсхаузен
Германия





ОБХВАТ НА ДОСТАВКАТА |

GRW 1414.1

#58043



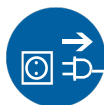

GRW 1414.1

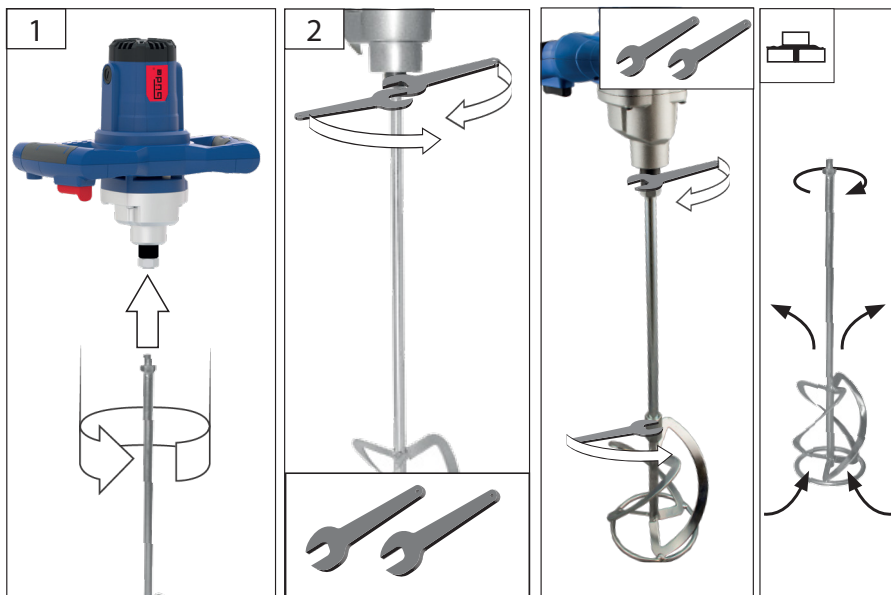

Güde®



Предлага се
като опция

#58048-02010



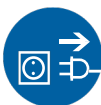
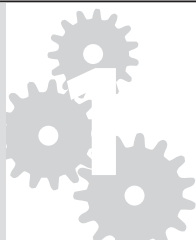

1



1a

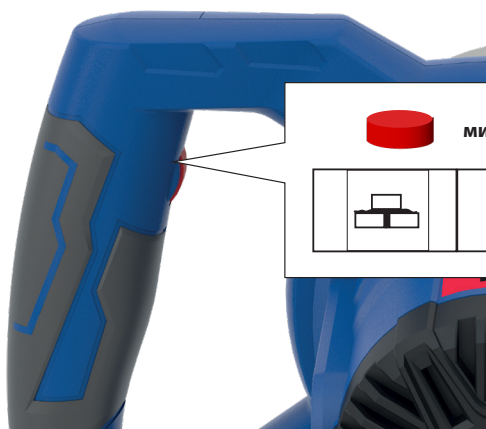

мин 1 2 3 4 5 макс



0 - 800 мин⁻¹

START DE Режим
STOP

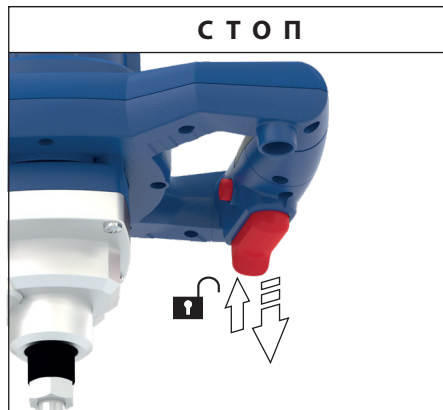
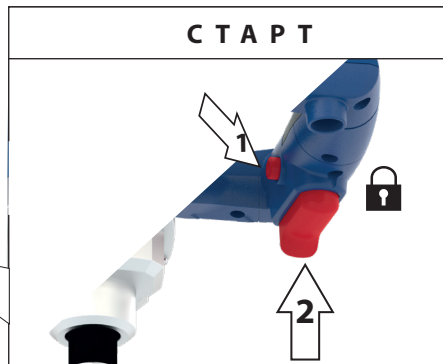
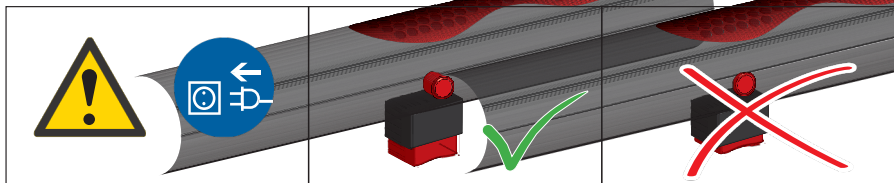





DE Почистване / Поддръжка
EN Почистване / Поддръжка

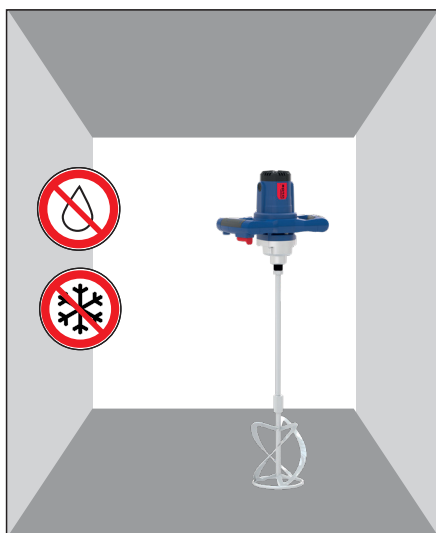
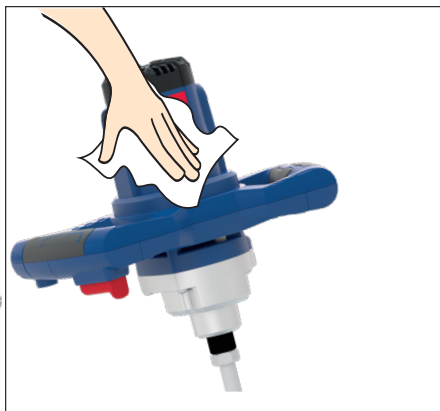
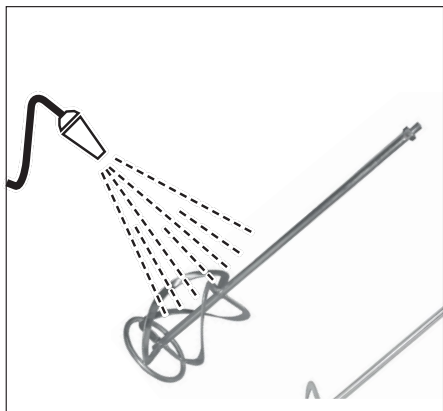
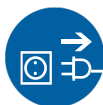

5



Технически данни

Бъркалка		GRW 1414.1
Арт. №		58043
Захранване		230 V ~ 50 Hz
Макс. мощност		1400 W
Обороти на празен ход		0- 800 min ⁻¹
Захват на бъркалката		M14
Макс. диаметър на бъркалката		140 mm
Клас на защита		II
Степен на защита		IP 20
Макс. обем на смесване		65 l
Тегло		4,5 kg
Данни за шума		
Ниво на звуково налягане L _{pA}		87 dB
Ниво на звукова мощност L _{WA}		98 dB (A)
Измерено по EN 60745; неопределеност K = 3 dB (A)		
Носете защита за слуха!		
Данни за вибрациите		
Общи стойности на вибрациите (векторна сума по три направления), определени съгласно EN 60745		
Измерена стойност на вибрациите a _{h,D}		5,45 m/s ²
Неопределеност K = 1,5 m/s ²		

ПРЕДУПРЕЖДЕНИЕ: Действителната стойност на вибрационните емисии може да се различава от посочената в зависимост от начина и вида на използване. Нивото на вибрациите може да се използва за сравнение между различни електроинструменти. Подходящо е и за предварителна оценка на вибрационното натоварване.

За точна оценка на вибрационното натоварване трябва да се вземат предвид и периодите, в които уредът е изключен или работи, но не се използва реално. Това може осезаемо да намали вибрационното натоварване за целия работен период.

Определете допълнителни мерки за безопасност за защита на оператора от въздействието на вибрациите, например: поддръжка на електроинструмента и работните приставки, поддръжане на ръцете топли, организация на работните процеси.



Използвайте уреда едва след като внимателно прочетете и разберете ръководството за безопасна употреба и с правилната употреба на уреда. Спазвайте всички умения, под надзора на инструктор. Запознайте се с указанията за безопасност, посочени в ръководството. Действайте отговорно спрямо другите хора.

Операторът носи отговорност за инциденти или опасности за трети лица.

Уредът може да се използва само от лица, навършили 16 години. Изключение е употребата от непълнолетни в рамките на професионално обучение за придобиване на умения, под надзора на инструктор.

Ако възникнат съмнения относно свързането и работата с уреда, обърнете се към сервизното обслужване.

Употреба по предназначение

Бъркалката е предназначена единствено за разбъркване на мазилка, разтвор, лепило или боя.

⚠ Уредът не трябва да се използва като бормашина или като задвижване на други устройства, напр. за полиране, шлайфане, заточване или гравирание с подходящи приставки.

Този уред може да се използва само по предназначение, както е описано. При неспазване на изискванията от общовалидните правила и указанията в това ръководство производителят не носи отговорност за причинени щети.

Остатъчни рискове

Дори при правилна употреба и спазване на всички мерки за безопасност е възможно да останат остатъчни рискове.

- Опасност от притискане При контакт с въртящата се бъркалка
- Порезни наранявания При посягане към въртящата се бъркалка
- Увреждане на слуха Продължителен престой в непосредствена близост до работещия уред може да доведе до увреждане на слуха. Носете антифони!
- Увреждания на здравето вследствие на вибрации ръка-рамо, ако уредът се използва продължително време или не се води и поддържа правилно.

Дори при спазване на ръководството за експлоатация могат да съществуват и неочевидни остатъчни рискове.

Действия при авария

Окажете необходимата първа помощ според вида на нараняването и възможно най-бързо потърсете квалифицирана медицинска помощ. Предпазете пострадалия от допълнителни увреждания и го успокойте. За евентуален инцидент на работното място винаги трябва да има подръка аптечка по DIN 13164. Използвайте материали от аптечката незабавно се попълват.

Когато повиквате помощ, посочете следното::

1. Място на инцидента
2. Вид на инцидента
3. Брой пострадали
4. Вид на нараняванията

Символи



ПРЕДУПРЕЖДЕНИЕ/ВНИМАНИЕ!



ПРЕДУПРЕЖДЕНИЕ – За намаляване на риска от повреждане на уреда, прочетете инструкциите за употреба.



Носете защитни очила!
Носете антифони!



Носете дихателна защита!



Преди да извършвате каквито и да е работи по уреда, винаги изваждайте щепсела от контакта.



За смесване на напр. хоросан, шпакловъчни смеси, цимент, мазилка, вар, бетон, замазка и др...



За смесване на напр. лепила, лакове, бои и др...



CE символ



Повредени и/или електрически или електронни уреди, предназначени за изхвърляне, трябва да се предават в определените за това пунктове за рециклиране.



⚠ ПРЕДУПРЕЖДЕНИЕ Прочетете всички указания и инструкции за безопасност. Неопитността за безопасност може да доведе до токов удар, пожар и/или тежки наранявания.

Запазете всички указания и инструкции за безопасност за бъдеща справка.

Указания за безопасност за бъркалки



Работата е разрешена само с (RCD макс. диференциален ток 30 mA).

Дръжте деца, други хора и животни на разстояние по време на работа с уреда.

Носете подходящо работно облекло, като здрави обувки с противоплъзгаща подметка, защитни очила и антифони!

Прахът, който се отделя при работа, често е вреден за здравето и не бива да попада в организма. Използвайте прахоуловител и допълнително носете подходяща маска против прах. Натрупания прах отстранявайте старателно, напр. с прахосмукачка.

Не носете широки дрехи или бижута, тъй като могат да бъдат захванати от движещи се части. Не използвайте уреда, ако сте боси или носите отворени сандали. При блокиране на работния инструмент незабавно изключете уреда! Не го включвайте отново, докато инструментът е блокиран; това може да предизвика откат с висок реактивен въртящ момент. Установете и отстранете причината за блокирането на работния инструмент, като спазвате указанията за безопасност.

Възможни причини за това могат

- **Закливане**
да бъдат...
- Претоварване на електроинструмента. Не посягайте към работещата машина. Дръжте захранващия кабел винаги извън работната зона на машината. Винаги отвеждайте кабела назад, далеч от машината.

Преди всяко пускане проверявайте всички винтови и щекерни съединения, както и защитните устройства, за здравина и правилно закрепване, и дали всички подвижни части се движат свободно.

Предът не бива да се използва, ако е повреден или ако защитните устройства не работят. Подменете износените и повредени части.

Не използвайте уреда в близост до запалими течности или газове. При късо съединение съществува опасност от пожар и експлозия.

Инструкции за работа

Не посягайте към работещата бъркалка (въртящ се смесителен инструмент).

По време на работа дръжте уреда здраво с две ръце и на разстояние от тялото. Избягвайте пръски! Работете с ниски обороти, когато бъркалката се потапя в материала за смесване или се изважда от него.

Бъркалките, включени в комплекта, са подходящи за материали с плътна и гъста консистенция: напърз разтвор, шпакловки, цимент, мазилка, вар, бетон, замазка и др.

- По време на смесване увеличете оборотите. Водете бъркалката през материала, докато стане напълно хомогенен. Спазвайте указанията за обработка на производителя.
- Не работете продължително на ниски обороти. Това води до претоварване/прегриване на двигателя.

Поддръжка

Преди да извършвате каквато и да е работа по уреда, винаги изваждайте щепсела от контакта.

Ремонти и дейности, които не са описани в това ръководство, да се извършват само от квалифициран специалист.

Използвайте само оригинални аксесоари и оригинални резервни части.

Поддържайте машината, особено вентилационните отвори, винаги чисти. Никога не обливайте корпуса с вода! Не почиствайте пластмасовите части с разтворители или запалими/токсични течности. За почистване използвайте само влажна кърпа.

След всяка употреба почиствайте старателно бъркалките.

Внимание! Ако захранващият кабел на този уред се повреди, той трябва да бъде подменен от производителя, от неговия сервиз или от друго лице със сходна квалификация, за да се избегнат рискове.

Само уред, който се обслужва редовно и се поддържа добре, може да бъде надежден помощник. Пропуски в поддръжката и грижата могат да доведат до непредвидими инциденти и наранявания.

При необходимост списъкът с резервни части е наличен онлайн на www.guede.com.

Сервиз

Имате технически въпроси? Рекламация?

Нуждаете се от резервни части или ръководство за употреба? В секция „Сервиз“ на сайта на Güde GmbH & Co. KG (www.guede.com) ще ви съдейства бързо и без излишни формалности. Помогнете ни да ви помогнем. За да идентифицираме уреда ви при рекламация, са необходими серийният номер, артикулният номер и годината на производство. Всички тези данни са посочени на табелката с данни. За да са ви винаги достъпни, моля, запазете ги добре.

Серийен номер:

Артикулен номер:

Година на производство: