



GRKS 1801

95317

GÜDE GmbH & Co. KG
ул. Birkichstrasse 6
74549 Волпертсхаузен
Германия





ОБХВАТ НА ДОСТАВКАТА

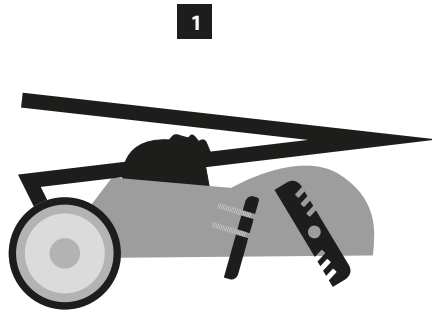

2



3



4



5



6

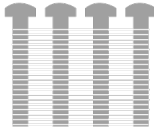

7

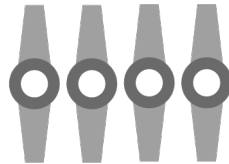

8



9



10



11



12



2

DE Монтаж

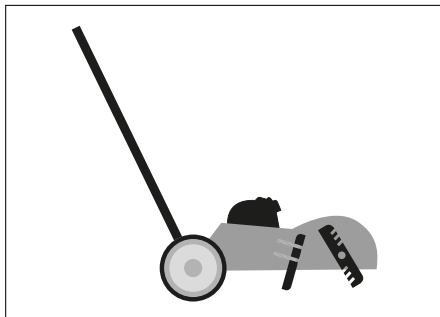
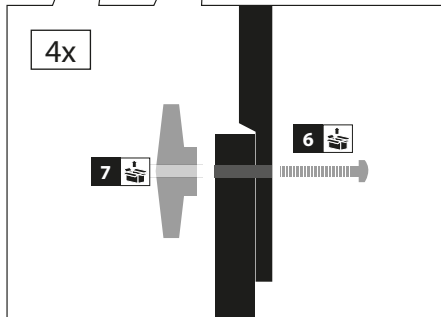
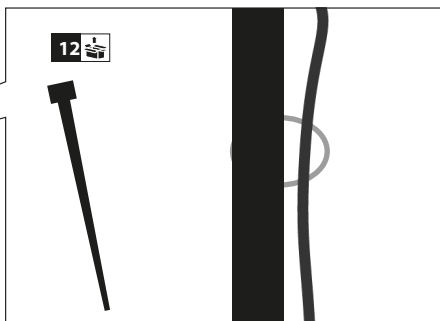
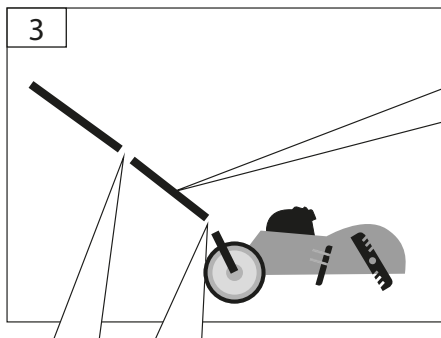
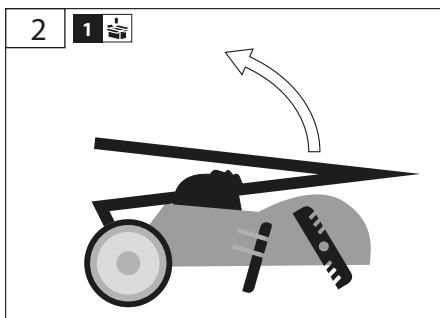
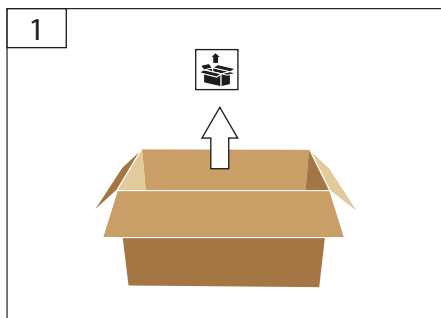

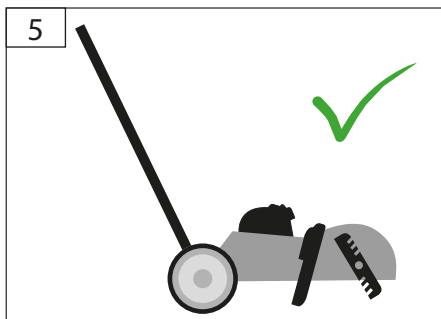
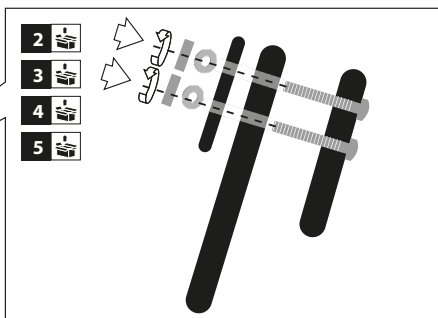
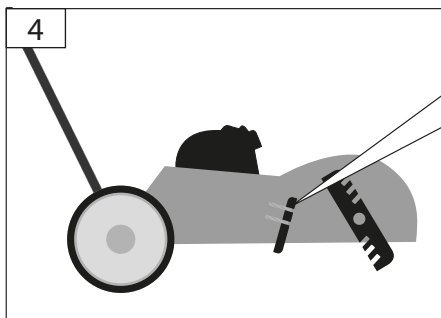



1

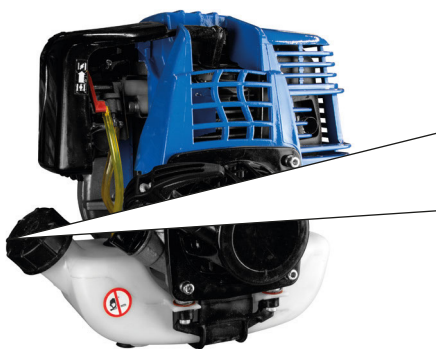
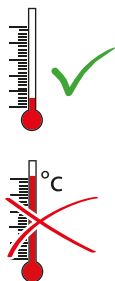

2

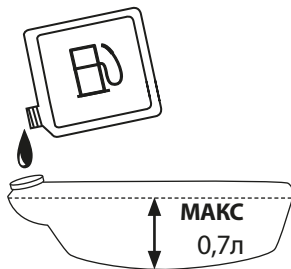

СУПЕР
СУПЕР ПЛЮС
СУПЕР E10
НОРМАЛЕН
НОРМАЛЕН E10

3

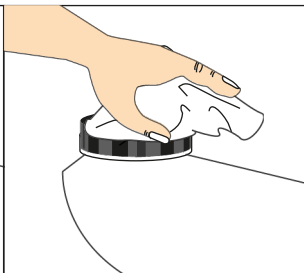
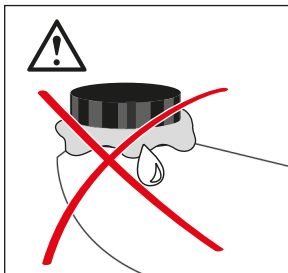
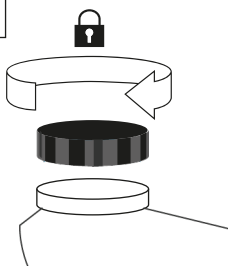



DE Преди първото пускане в експлоатация

Двигателят задължително трябва да се напълни с моторно масло. Проверявайте нивото на маслото преди всяко пускане.

10W-30

1

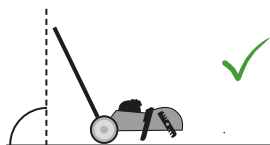

2

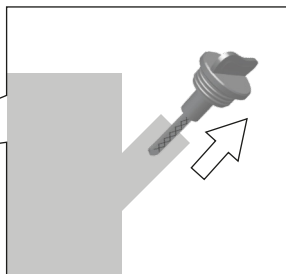

6

DE Проверете нивото на маслото



3

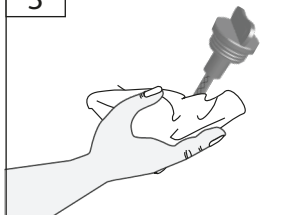

4

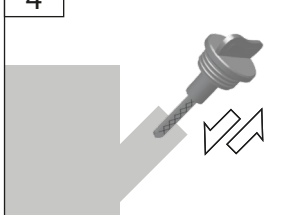

5

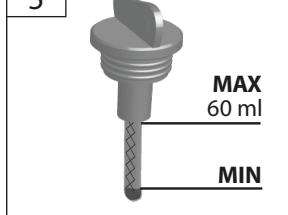

6

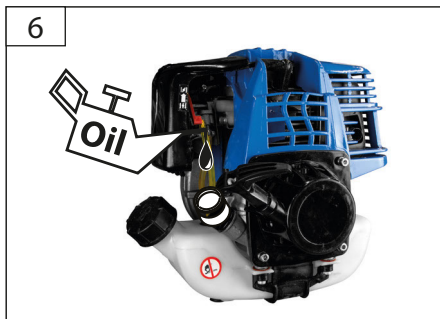

7

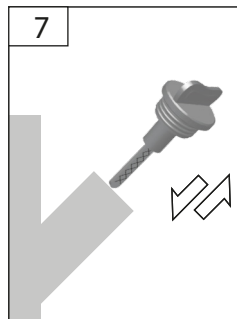

8

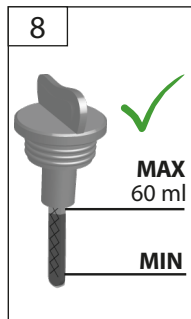



DE С цел гарантиране на качеството всеки уред се

подлага на пробно пускане и се пълни с моторно масло. Преди транспортиране преди транспортиране маслото се източва отново, но е възможно въпреки това да останат следи от моторно масло по щеката за измерване.

Моля, все пак проверете старателно нивото на маслото

проверете и долейте моторно масло.

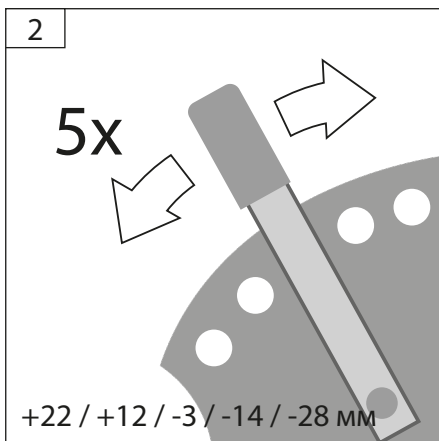
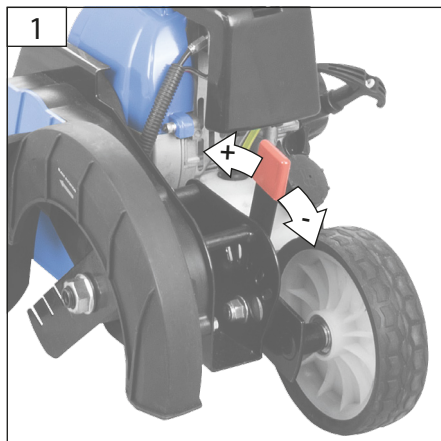

START
STOP

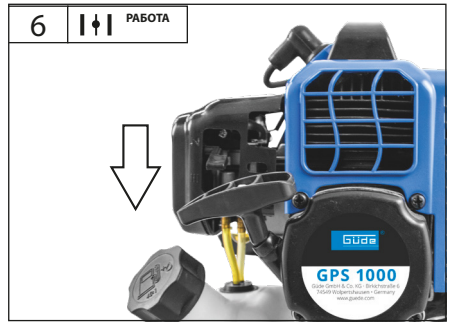
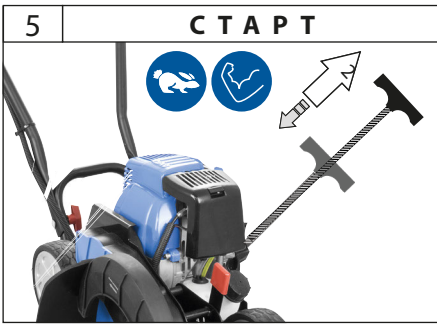
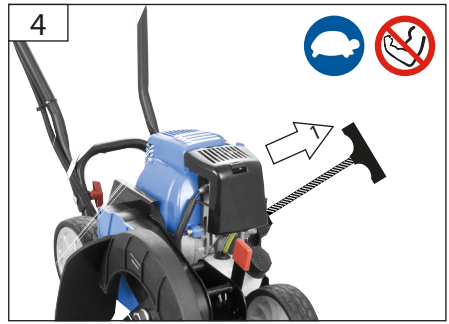
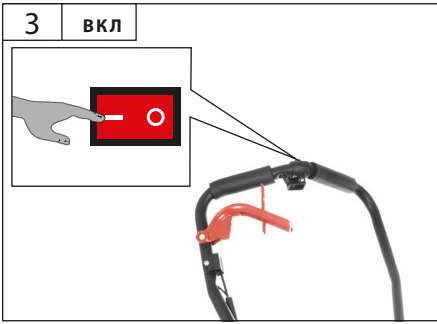
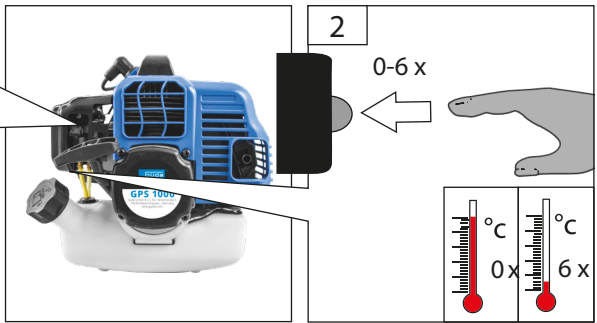

START
STOP



7

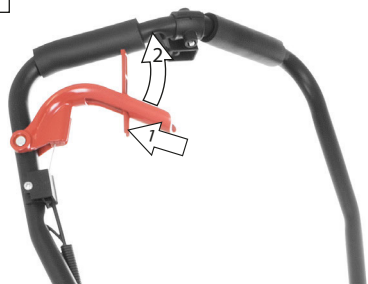

8



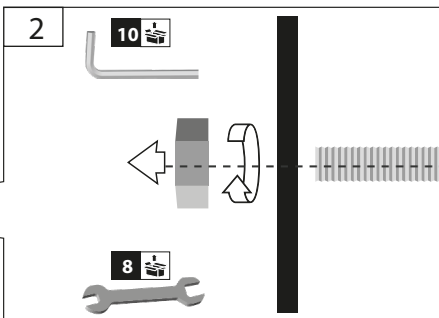

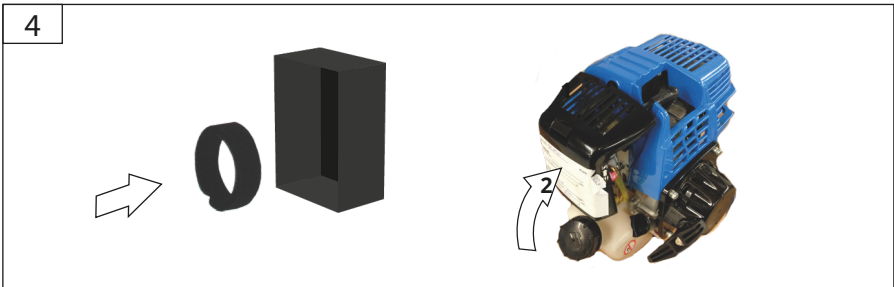
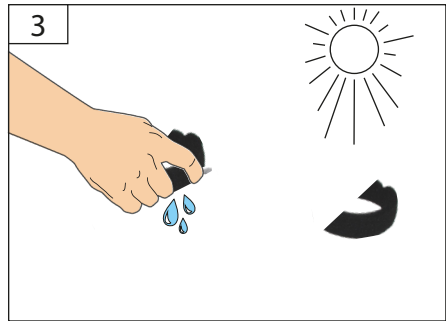
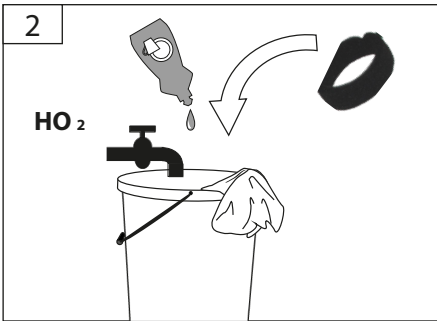
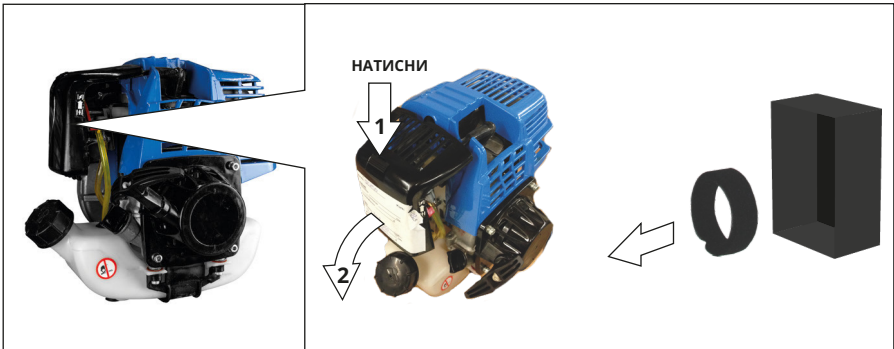
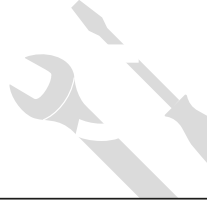

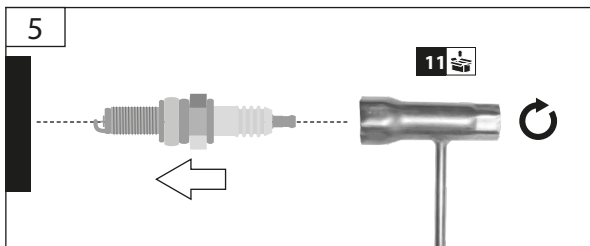
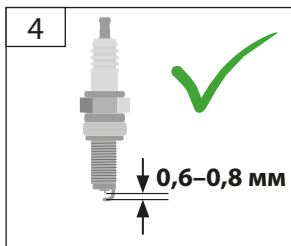
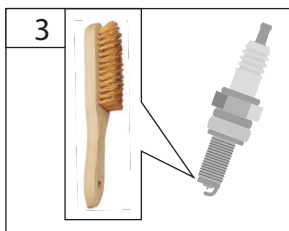
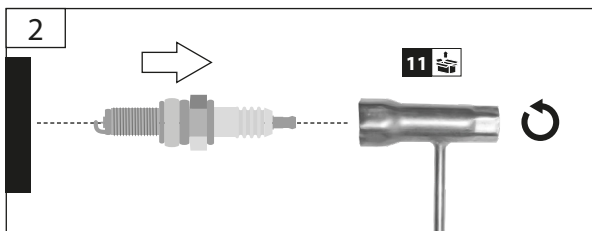
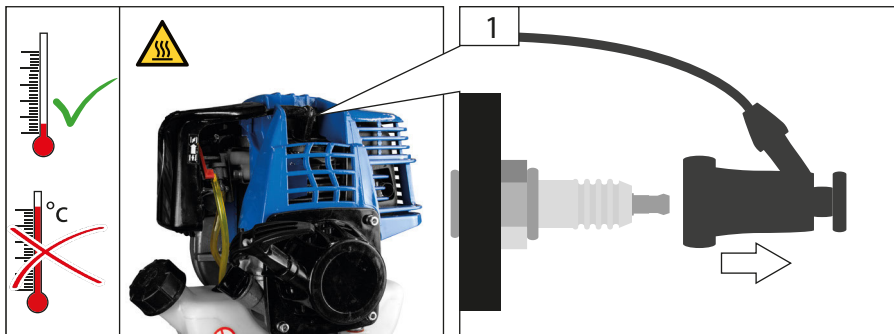



1

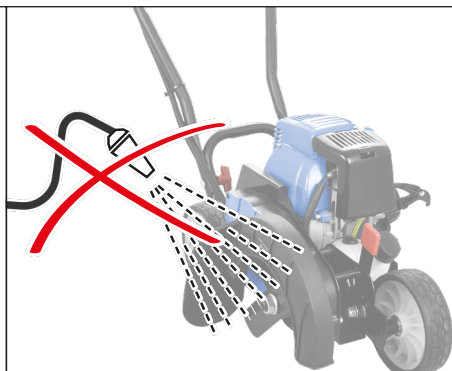
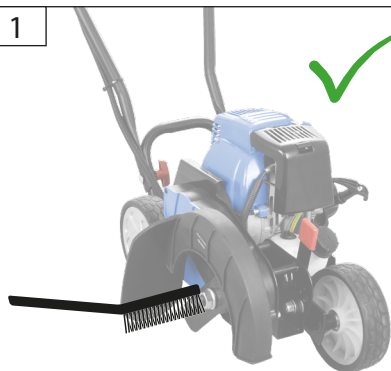

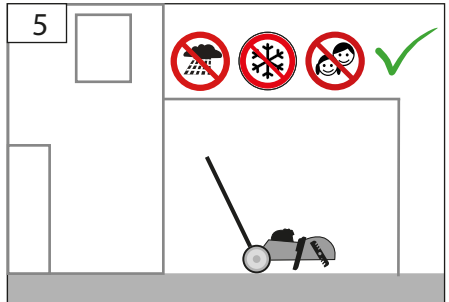
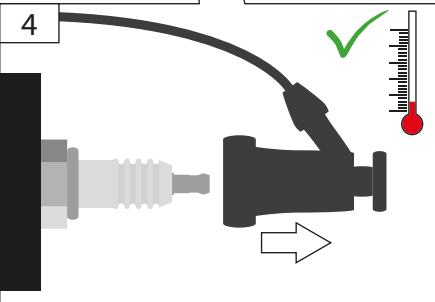
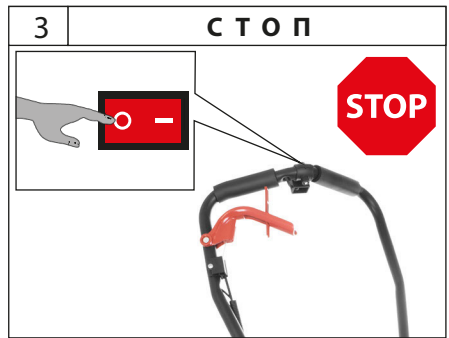
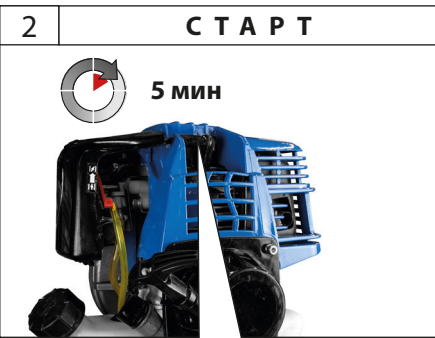
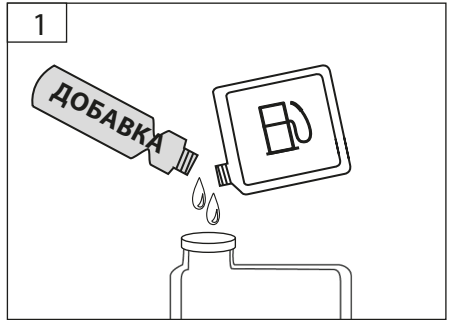
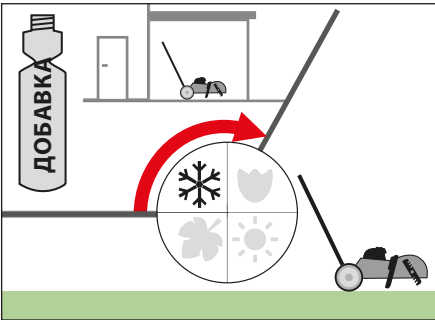

Технически данни

Тример за кантиране на тревни площи		GRKS 1801
	Артикул №	95317
	Работен обем	31 cm ³
	Мощност на двигателя 4-тактов двигател	0,7 kW / 0,95 к.с.
	Обороти на двигателя	11.000 min ⁻¹
	Номинални обороти	3.000 min ⁻¹
	Ø на ножа	224 mm
	Обем на резервоара	0,7 l Безоловен бензин
	Тегло	12,3 kg
Данни за шума		
	Ниво на звуковото налягане L _{pA1}	91 dB (A)
	Измерено ниво на звуковата мощност L _{WA 1}	107,9 dB (A)
	Гарантирано ниво на звукова мощност L _{WA 2}	110 dB (A)
Измерено съгласно ¹⁾ EN ISO 11789; ²⁾ 2000/14/ EG Неопределеност K = 3 dB (A)  Носете защита за слуха!		
Общи стойности на вибрациите (векторна сума по три направления), определени съгласно EN ISO 11789		
	Стойност на вибрационните емисии a _v , неопределеност K = 1,5 m/s ²	7,5 m/s ²

ПРЕДУПРЕЖДЕНИЕ Действителната стойност на вибрационните емисии може да се различава от посочената в зависимост от начина на използване.

Нивото на вибрациите може да се използва за сравнение между електроинструменти.

То е подходящо и за предварителна оценка на вибрационното натоварване.

За точна оценка на вибрационното натоварване трябва да се вземат предвид и периодите, когато уредът е изключен или работи, но реално не се използва. Това може осезаемо да намали вибрационното натоварване през целия работен период.

Определете допълнителни мерки за безопасност за защита на оператора от въздействието на вибрациите, например: поддръжка на електроинструмента и работните приставки, поддържане на ръцете топли, организиране на работните процеси.



Използвайте уреда едва след като внимателно прочетете и разберете ръководството за експлоатацията, управление и с правилната употреба на уреда. Спазвайте всички указания за безопасност, посочени в ръководството. Действайте отговорно спрямо другите хора.

Операторът носи отговорност за инциденти или рискове за трети лица.

Ако имате съмнения относно свързването и управлението на уреда, обърнете се към сервизното обслужване.

Този уред не трябва да се използва от деца.

Уредът не трябва да се използва от лица с ограничени физически, сетивни или умствени способности, както и от лица с недостатъчни знания или опит, освен ако са под надзора на отговорно за тях лице или са инструктирани от него.

Децата трябва да бъдат под наблюдение, за да не си играят с уреда.

Употреба по предназначение

Тримерът за кантове е предназначен за поддръжка на тревни и тревни площи в домашни условия. Поради риск от нараняване на потребителя и други лица уредът не бива да се използва за други цели.

Този уред трябва да се използва само по предназначение и както е описано. При неспазване на разпоредбите, на общовалидните изисквания и на указанията в това ръководство производителят не носи отговорност за причинени щети.

Винаги спазвайте действащите в страната на използване разпоредби.

Уредът не бива да се използва за оформяне на храсти, жив плет и шубраци, за рязане и надробяване на увивни расте-ния или на трева по покривни насаждения или в балконски сандъчета. Освен това косачката не е предназначена за рязане на трева и надробяване на дърва.

Използвайте уреда само на открито и никога в затворени или слабо проветрени помещения.

Изисквания към оператора

Уредът може да се управлява и обслужва единствено от лица, които са запознати с него и са инструктирани за рисковете.

Никога не допускайте деца да работят с уреда. Никога не допускайте възрастни да работят с уреда без надлежно обучение и инструкции.

Преди да използва уреда, операторът трябва внимателно да е прочел и разбрал ръководството за експлоатация.

Квалификация: Освен подробен инструктаж от компетентно лице не се изисква специална квалификация за работа с уреда.

Минимална възраст: Уредът може да се използва само от лица, навършили 18 години. Изключение е използването от непълнолетни в рамките на професионално обучение за придобиване на умения, когато работят под надзора на инструктор. Местните разпоредби могат да определят минималната възраст на потребителя.

Обучение: За работа с уреда е достатъчен подходящ инструктаж от компетентно лице и/или внимателно следване на ръководството за експлоатация. Не е необходимо специализирано обучение.

Остатъчни рискове

⚠ Въртящите се ножове могат да причинят наранявания или дори отрязване на части от тялото.

Никога не посягайте под корпуса, когато уредът работи. Носете защитни обувки. Никога не сваляйте торбата за събиране, докато уредът е в действие.

⚠ Изхвърлени камъни или пръст могат да причинят наранявания.

Преди работа проверете обработваните площи за чужди предмети. Уверете се, че торбата за събиране е правилно закачена. По време на работа носете защитни очила.

⚠ Недостатъчното осветление/лошите светлинни условия представляват висок риск безопределящи осигурявайте достатъчно осветление и добри светлинни условия.

⚠ Опасност от

Изгаряния!
Някои части на машината се нагряват силно по време на работа. Докосването на горещи части може да причини изгаряния. След работа оставете уреда да се охлади.

⚠ Опасност от отравяне!

Изгорелите газове, горивата и смазочните материали са токсични. Вдишването на изгорели газове може да бъде смъртоносно! Не използвайте машината в затворени пространства, където могат да се натрупат опасни газове въглероден оксид.

⚠ Опасност от експлозия / пожар!

Бензинът и бензиновите пари са леснозапалими и могат да бъдат взривоопасни.

Не работете с уреда в среда с риск от експлозия, където има запалими течности, газове или прах.

Не използвайте уреда в близост до леснозапалими материали.

Дори при правилна употреба и спазване на всички правила за безопасност е възможно да останат остатъчни рискове.

- Порезни наранявания
- Увреждане на слуха Продължителният престой в непосредствена близост до работещия уред може да доведе до увреждане на слуха. Носете антифони!
- Здравословни увреждания вследствие на вибрация
ръка-рамо, ако уредът се използва продължително време или не се води и обслужва правилно.

Системите за намаляване на вибрациите не са гарантирана защита срещу „бяла пръст“ или синди карпалния тунел. Затова при редовна и продължи работата с уреда внимателно следете състоянието на пръстите и китките. При поява на симптоми на заболявания незабавно потърсете лекар. За да на риска от „бяла пръст“, дръжте ръцете си топли по работа и правете редовни почивки.

Дори при спазване на инструкциите за работа е възможно да съществуват и неочевидни остатъчни рискове.

Действия при спешен случай

Предприемете необходимите мерки за първа помощ според вида на нараняването и възможно най-бързо потърсете квалифицирана медицинска помощ. Предпазете пострадалия от допълнителни увреждания и го успокойте. На работното място винаги трябва да има подръка аптечка съгласно DIN 13164. Използваните от аптечката материали незабавно се попълват. Ако

потърсите помощ, посочете следното:

1. Място на инцидента
2. Вид на инцидента
3. Вид на инцидента
4. Вид на нараняванията

Символи

Предупреждение/Внимание!



За да намалите риска от нараняване, прочетете ръководството за експлоатация.



Носете защитни очила!
Носете средства за защита на слуха!



Носете предпазни обувки със защита от срязване, грайферна подметка и стоманено бомбе!



Носете предпазни ръкавици!



Преди всякаква работа по уреда изключете двигателя и извадете накрайника на запалителната свещ.



Предупреждение за порязвания



Предупреждение за горещи повърхности! Опасност от изгаряния!



Предупреждение за опасно електрическо напрежение



Предупреждение за леснозапалими вещества



ВНИМАНИЕ! Опасност от експлозия



Дръжте други хора на разстояние. Могат да бъдат наранени от изхвърлени чужди предмети.



Минималното безопасно разстояние е 15 м.



Опасност от отравяне!
Използвайте уреда само на открито и никога в затворени или слабо проветрени помещения.



Пушенето и откритият огън са забранени.



	Преди всякаква работа по уреда изключете двигателя.
	Зареждайте гориво само при изключен двигател.
	Дръжте децата далеч от машината.
	Пазете от влага. Не излагайте машината на дъжд.
	Маркировка за съответствие CE
	Пазете от влага
	Тази страна нагоре

Указания за безопасност

Прочетете всички указания и инструкции за безопасност.

Неспазването на указанията и инструкциите за безопасност може да доведе до токов удар, пожар и/или тежки наранявания.

Запазете всички указания и инструкции за безопасност за бъдещи справки.

Дръжте други хора на разстояние. Те могат да бъдат наранени от изхвърлени чужди предмети. Минималната безопасна дистанция е 15 м.

Носете подходящо работно облекло – здрави обувки с противоплъзгача подметка, защитни очила и предпазни средства за слуха!

Не носете широки дрехи или бижута. Дръжте косата, дрехите и ръкавиците далеч от движещи се части, тъй като могат да бъдат захванати от тях. Не използвайте уреда, ако сте боси или носите отворени сандали.

Не използвайте уреда, ако сте уморени или болни, или ако сте под въздействието на наркотици, алкохол или лекарства.

Недостатъчното осветление/лошите светлинни условия са сериозен риск за безопасността. При работа с уреда винаги осигурявайте достатъчно осветление и добра видимост.

Проверете внимателно терена, на който ще работи машината, и отстранете всички предмети, които могат да бъдат захванати и изхвърлени – напр. камъни, клони, тел, живи същества и др.

Дръжте всички части на тялото далеч от режещия нож. Не се опитвайте при работещ нож

да отстранявате отрязан материал или да придържате материал за рязане. Премахвайте заклещен отрязан материал само при изключен уред. Един миг невнимание при работа може да доведе до тежки наранявания.

▲ Преди всяко пускане проверявайте всички винтови и щекерни/куплунгови съединения, както и защитните устройства – дали са здраво затегнати и правилно поставени, и дали всички подвижни части се движат свободно.

▲ Строго е забранено да демонтирате, промените или използвате не по предназначение предпазните устройства на машината, както и да монтирате чужди предпазни устройства.

▲ Не използвайте уреда, ако е повреден или ако предпазните устройства не работят. Подменете износените и повредени части.

Стартирайте машината само когато е в нормалната работна позиция.

Избягвайте неестествена стойка на тялото. Осигурете си стабилен стоеж и винаги пазете равновесие.

По време на работа дръжте уреда здраво с две ръце и на разстояние от тялото. Внимание при движение назад – опасност от спъване! Откачът може да причини животозастрашаващи порезни наранявания.

При блокиране на ножовете незабавно изключете уреда и след това отстранете предмета.

Пусковият/стоп бутон и предпазният превключвател не трябва да се фиксират. Използвайте само ножове, предназначени за тази машина. Употребата на други резервни части може да доведе до инциденти за потребителя. Производителят не носи отговорност за произтичащите от това щети.

При транспортиране се уверете, че няма опасност да изтекат гориво или масло.

⚠️ Опасност от експлозия / пожар!**Горивото е силно запалимо.**

Пушенето и откритият огън са забранени.

Не съхранявайте гориво в близост до машината.

Съхранявайте горивото само в одобрени за целта съдове.

Зареждайте машината само на открито и далеч от открит пламък или запалени цигари.

Зареждайте двигателя само когато е изключен. Заредете преди да стартирате машината. Докато двигателят работи или е още горещ, не доливайте гориво и не отваряйте капачката на резервоара.

След употреба оставете машината да се охлади поне 10 минути, преди да долеете гориво.

Внимавайте да не разлеете гориво. Ако има преливане, не стартирайте двигателя. Отдалечете уреда от замърсеното място и не правете опити за запалване, докато горивните пари не се разсеят.

Затегнете отново добре всички капачки на резервоарите и съдовете за гориво.

Източвайте резервоара за гориво само на открито.

Никога не съхранявайте машината с бензин в резервоара в помещение, където бензиновите пари могат да влязат в контакт с открит пламък или искри.

Указания за безопасност за пример за кантиране на тревни площи

Дръжте деца, други хора и животни на разстояние по време на работа с уреда. Минималната безопасна дистанция е 15 m.

Носете лични предпазни средства. Обуйте стабилни обувки и носете дълги панталони. Никога не използвайте уреда боси или с леки сандали. При необходимост носете защитни ръкавици. Внимателно огледайте терена, на който ще работите, и отстранете всички предмети, които могат да бъдат захванати и изхвърлени, напр. камъни, клони, тел, живи растения и др.

Винаги внимателно избягвайте използването на уреда върху мокра трева.

Преди употреба винаги правете визуална проверка дали ножовете, болтовете на ножовете и режещият модул не са затъпени, износени или повредени. Подменяйте износените или повредени ножове и болтове, за да се запази балансът.

Никога е забранено да демонтирате, промените или използвате не по предназначение защитните устройства на машината, както и да монтирате чужди защитни устройства.

Никога не използвайте уреда, ако е повреден или ако предпазните устройства не работят. Подменете износените и повредени части.

Стартирайте двигателя едва когато краката ви са на безопасно разстояние от режещите инструменти.

Не накланяйте машината при стартиране.

Не стартирайте машината, ако стоите пред отвора за изхвърляне.

Вървете! Не тичайте!

Осигурете си стабилна опора, особено по склонове. Не косете по прекалено стръмни наклони. Бъдете особено внимателни, когато сменят посоката на движение по наклон.

Бъдете изключително внимателни при завиване и когато придърпвате машината към себе си.

Винаги изключвайте уреда, когато го носите, накланяте или го придвижвате извън тревните площи. Изчакайте всички въртящи се части да спрат напълно.

Ако ударите чуждо тяло или се появят вибрации, трябва да спрете уреда. Проверете дали уредът е повреден. Отстранете евентуалните повреди.

Изключете машината незабавно, след като приключите работа.

- За да освободите блокирано острие.
- За да настроите височината на рязане.
- Ако е ударено чуждо тяло (Проверете уреда за повреди. Ремонтите трябва да бъдат извършени, преди уредът да бъде пуснат отново в експлоатация.).
- За да повдигнете или пренесете уреда.
- За да наклоните или транспортирате уреда (напр. от/към тревната площ или през пътеки).
- Преди да проверявате, почиствате или извършвате други дейности по уреда.

Не блокирайте превключвателя Вкл./Изкл. и предпазния превключвател.

Не използвайте уреда в близост до запалими течности или газове. При късо съединение съществува опасност от пожар и експлозия.

Избягвайте работа с машината при лоши метеорологични условия, особено при

Опасност от мъгляна.

⚠ ПРЕДУПРЕЖДЕНИЕ! Опасност от нараняване!

Уредът не бива да се използва за рязане на живи плет, твърди клони и дървесина, нито за раздробяване на компостен материал.

Не използвайте уреда за косене на трева, която не е на земята – например трева, растяща по стени, скали и т.н.

⚠ Опасност от нараняване!

Въртящите се ножове могат да причинят тежки порезни рани или дори отрязване на части от тялото.

Винаги дръжте ръцете и краката далеч от режещия механизъм, особено при включване на двигателя.

Никога не посягайте под корпуса, докато уредът работи. Използвайте защитни ръкавици!

След изключване режещата глава продължава да се върти още няколко секунди. Дръжте ръцете и краката настрана.

Изхвърлени камъни или пръст могат да причинят наранявания.

Внимателната работа с уреда намалява риска от нараняване от ножа.

Внимание: остри ножове. Внимавайте да не се нараните от режещите елементи. Не пресичайте чакълести улици или пътеки, докато уредът работи.

Поддръжка

⚠ Въртящ се нож

Извършвайте работи/настройки по уреда само при изключен двигател, изваден контактен ключ и неподвижен режещ нож.

⚠ Преди всякакви дейности по уреда изключете двигателя и извадете кабела на запалителната свещ. Изчакайте, докато всички въртящи се части спрат напълно и уредът се охлади.

Ремонт и дейности, които не са описани в това ръководство, възлагайте само на квалифициран сервизен специалист.

Използвайте само оригинални аксесоари и оригинални резервни части.

Поддържайте машината винаги чиста, особено вентилационните отвори. Никога не обливайте корпуса с вода! Не почиствайте машината и компонентите ѝ с разтворители, запалими или токсични течности. За почистване използвайте само влажна кърпа. Проверявайте режещия механизъм за правилна работа. Само редовно обслужван и добре поддържан уред може да бъде надежден помощник.

Пропуски в поддръжката и грижата могат да доведат до непредвидими инциденти и наранявания.

При нужда списъкът с резервни части е достъпен онлайн на www.guede.com.

При нужда списъкът с резервни части е достъпен онлайн на www.guede.com.

Изхвърляне

Указанията за изхвърляне са обозначени с пиктограмите върху уреда и/или опаковката.



Повредени и/или предназначени за изхвърляне уреди трябва да се предават в определените за целта пунктове за рециклиране.

Изхвърляне на транспортната опаковка

Опаковката предпазва уреда от повреди при транспортиране. Опаковъчните материали обикновено са подбрани с оглед на екологичните и изискванията за изхвърляне и затова подлежат на рециклиране.

Връщането на опаковката в цикъла на материалите пести суровини и намалява количеството отпадъци. Части от опаковката (напр. фолия, Styropor®) могат да бъдат опасни за деца.

Опасност от задушаване!

Съхранявайте частите на опаковката далеч от достъпа на деца и ги изхвърлете възможно най-скоро.

Гаранция

Гаранционният срок е 12 месеца при търговска употреба и 24 месеца за потребители и започва да тече от датата на закупуване на уреда.

Гаранцията покрива единствено дефекти, дължащи се на материални или производствени недостатъци. При предявяване на гаранционна претенция трябва да приложите оригиналния документ за покупка с посочена дата на продажба.

От гаранцията са изключени неправилна употреба, напр. претоварване на уреда, прилагане на сила, повреди от външно въздействие или от чужди тела. Неспазването на инструкциите за работа и нормалното износване също не се покриват от гаранцията.

Важна информация за клиента

Моля, имайте предвид, че връщането на уреда – независимо дали в рамките или извън гаранционния срок – по принцип трябва да се извършва в оригиналната опаковка. Така ефективно се избягват ненужни транспортни повреди и често спорното им уреждане. Само в оригиналния кашон уредът е оптимално защитен и се гарантира безпроблемна обработка.

Сервиз

Имате технически въпроси? Рекламация? Нуждаете се от резервни части или ръководство за експлоатация? В секция „Сервиз“ на уебсайта на Güde GmbH & Co. KG (www.guede.com) ще ви съдействаме бързо и без излишни формалности. Помогнете ни да ви помогнем. За да можем да идентифицираме уреда ви при рекламация, са ни необходими серийният номер, артикулният номер и годината на производство. Всички тези данни ще откриете на табелката с данни. За да са ви винаги поддръка, моля, попълнете ги по-долу.

Сериен номер:

Артикулен номер:

Година на производство:

Тел.: +49 (0) 79 04 / 700-360

Факс: +49 (0) 79 04 / 700-51999

Имейл: support@ts.guede.com

Отстраняване на неизправности

Неизправност	Причина	Решение
Двигателят не стартира	Празен резервоар/недостиг на гориво	Долейте гориво
	Смукачът не е задействан	Задействайте смукача
	некачествено гориво, съхранение без източване на бензиновия резервоар, неподходящ вид бензин	Източете резервоара за гориво и карбуратора. Налейте пресен бензин.
	Запалителната свещ е замърсена (нагар по електродите), а междината между електродите е твърде голяма.	Почистете свещта, проверете топлинната ѝ стойност и при нужда я сменете; настройте разстоянието на 0,6–0,8 мм.
	Запалителната свещ е мокра от бензин (двигателят е „удавен“).	Подсушете свещта и я поставете отново.
	Бутонът за включване не е натиснат	Вижте раздел „Експлоатация“
Двигателят не достига максимална мощност	Запалителната свещ е замърсена (нагар по електродите), а междината между електродите е твърде голяма.	Почистете свещта, проверете топлинната ѝ стойност и при нужда я сменете; настройте разстоянието на 0,6–0,8 мм.
	Въздушният филтър е замърсен	Почистете или сменете въздушния филтър
	некачествено гориво, съхранение без източване на бензиновия резервоар, неподходящ вид бензин	Източете резервоара за гориво и карбуратора. Налейте пресен бензин.
Неплавна работа, силни вибрации	Ножът е повреден	Сменете ножа
	Ножът е разхлабен	Проверете закрепването на ножа и го затегнете
Качество на косене	Ножът е затъпен	Дайте ножа за заточване или го сменете
	Неподходяща височина на косене	Настройте височината на косене

План за инспекция и поддръжка

Редовен период на поддръжка		Преди всяко пускане в експлоатация	След всяко извеждане от експлоатация	След 12 месеца	След 24 месеца
Въздушен филтър	Проверка	✓			
	Подмяна			✓	
Запалителна свещ	Проверка и почистване			✓	
	Подмяна				✓
Превключвател ВКЛ./ИЗКЛ.	Проверка на функционирането				
Цялото устройство	Почистване		✓		
	Проверявайте редовно в оторизиран сервиз.				
Пластмасов корпус	Проверете за счупвания и пукнатини	✓			
Капачка на резервоара за масло	Проверете за течове.	✓			
	При повреди оставете ремонта на оторизиран сервиз.				

GÜDE GmbH & Co. KG

ул. Виркхштрассе 6

74549 Волпертсхаузен

Германия

Тел.: +49-(0)7904/700-0

Факс: +49-(0)7904/700-250

eMail: info@guede.com

