



**Електрическа косачка  
за трева 320/1300**

95486

**Güde**



## **НЕМСКИ**

АНГЛИЙСКИ

## **ФРЕНСКИ**

ИТАЛИАНСКИ

ИСПАНСКИ

НИДЕРЛАНДСКИ

ЧЕШКИ

СЛОВАШКИ

ПОЛСКИ

УНГАРСКИ

**Моля, прочетете внимателно ръководството за експлоатация преди пускане в действие.**

Моля, прочетете внимателно инструкциите, преди да стартирате машината.

Моля, прочетете внимателно ръководството за употреба преди пускане в експлоатация

Преди да пуснете електроинструмента в действие, прочетете внимателно инструкциите за употреба.

**Моля, прочетете подробно това ръководство за употреба преди пускане в експлоатация.**

Моля, прочетете внимателно инструкциите, преди да започнете работа с машината.

Преди да стартирате машината, прочетете внимателно ръководството за употреба.

Преди първата употреба на уреда прочетете внимателно инструкциите за работа.

Преди да пристъпите към пускане в експлоатация, моля, запознайте се подробно с инструкцията за употреба.

Моля, прочетете внимателно информацията, преди да използвате машината.



ОБХВАТ НА ДОСТАВКАТА

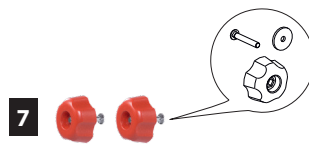

6

DE Монтаж

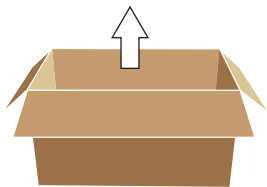

1

5







2x





2

- 7 
- 
  - 
  - 
- 2x



8

DE Монтаж



3

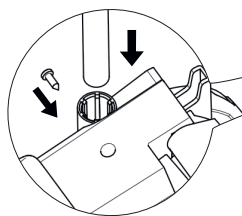



5



6



7

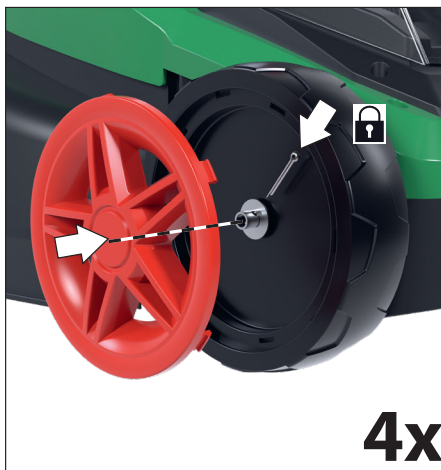

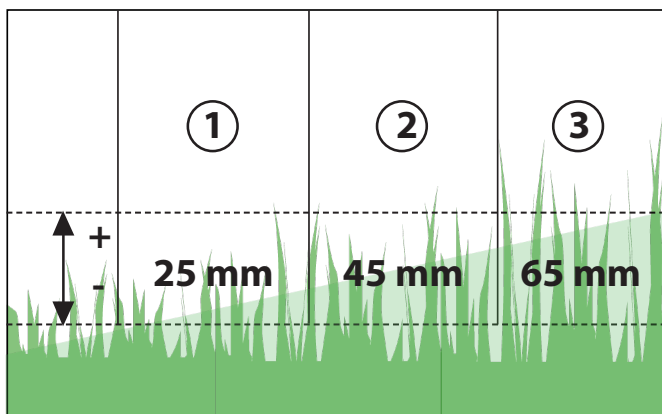
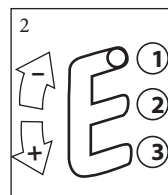
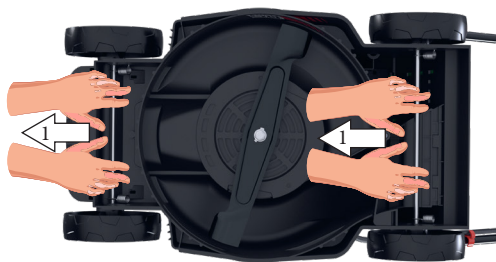
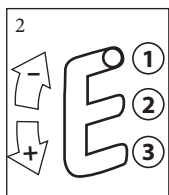
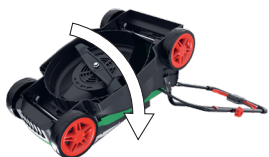

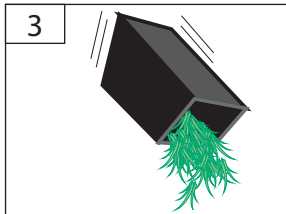
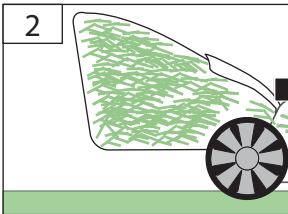
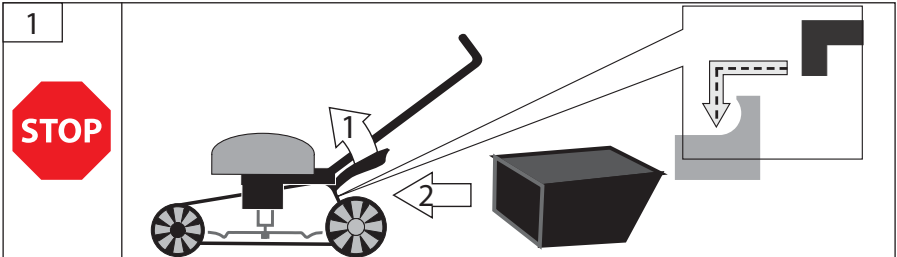
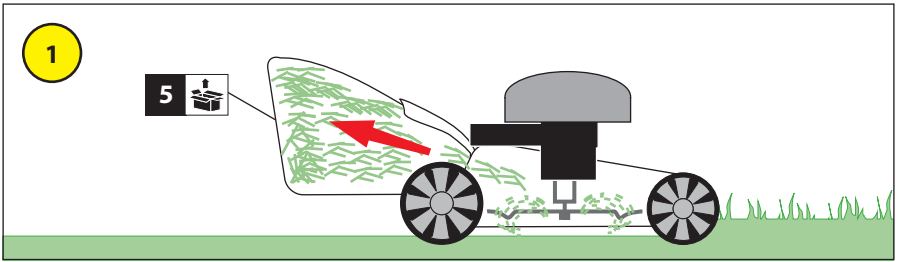
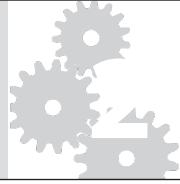

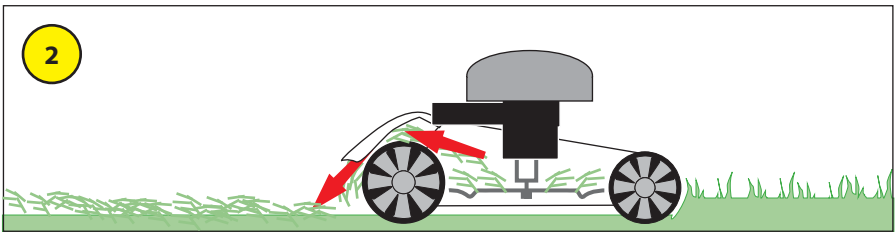
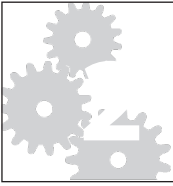

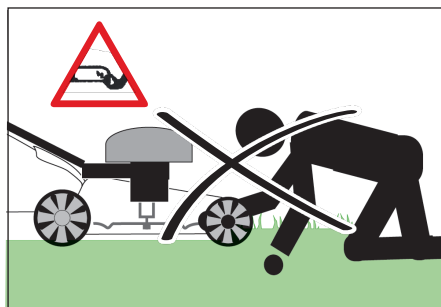
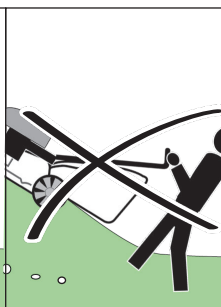
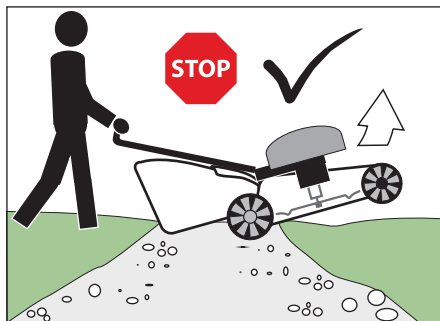
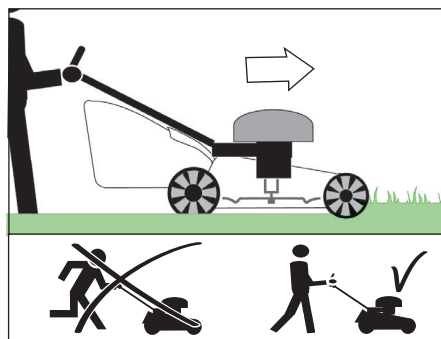
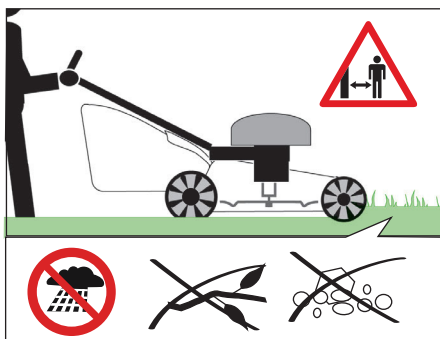





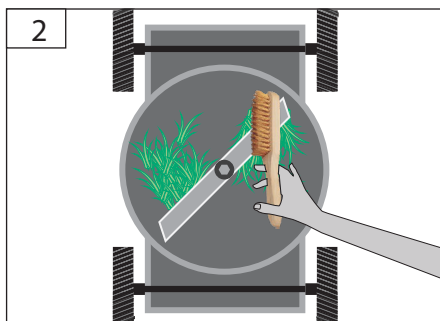
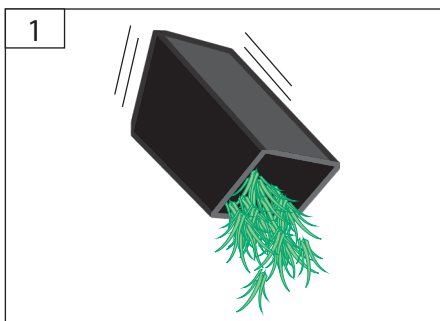

# START STOP

DE Режим







**Технически данни**

Косачка за трева 320/1300		
	Арт. №	95486
	Напрежение	230 V ~
	Мощност на двигателя	1300 W
	Номинални обороти	3300 min <sup>-1</sup>
	Ширина на косене	320 mm
	Дълбочина на косене	25-65 mm
	Обем на коша за трева	30 l
	Тегло	8,2 kg
	Степен на защита	IP X4

**Нива на шум**

	Измерено ниво на звукова мощност L <sub>WA 2)</sub>	90 dB (A)
	Гарантирано ниво на звукова мощност L <sub>WA 3)</sub>	92 dB (A)
	Измерено съгласно 1) EN 62841; 2) 3) 2000/14/EC 32; 2) Неопределеност K = 0.60 dB (A)	
	Носете защита за слуха!	

**Данни за вибрациите**

Стойност на вибрационните емисии (векторна сума на три посоки), определена съгласно EN 62841

	Стойност на вибрационните емисии a <sub>h</sub>	1,29 m/s <sup>2</sup>
	Неопределеност K = 1,5 m/s <sup>2</sup>	

**ПРЕДУПРЕЖДЕНИЕ:** Действителната стойност на вибрационните емисии може да се различава от посочената в зависимост от начина на използване. Нивото на вибрации може да се използва за сравнение между електроинструменти.

Подходящо е и за предварителна оценка на вибрационното натоварване.

За точна оценка на вибрационното натоварване трябва да се вземат предвид и периодите, когато уредът е изключен или работи, но реално не се използва. Това може осезаемо да намали вибрационното натоварване за целия работен период.

Определете допълнителни мерки за безопасност, за да защитите оператора от въздействието на вибрациите, например: поддръжка на електроинструмента и работните приставки, поддръжане на ръцете топли, организиране на работните процеси.

Използвайте уреда едва след като внимателно прочетете и разберете ръководството за експлоатация. Запознайте се с органите за управление и с правилната употреба на уреда. Спазвайте всички указания за безопасност, посочени в ръководството. Действайте отговорно спрямо другите хора.

Операторът носи отговорност за злополуки или опасности за трети лица.

Ако имате съмнения относно свързването и работата с уреда, обърнете се към сервисното обслужване.

Този уред не трябва да се използва от деца.

Уредът не трябва да се използва от лица с намалени физически, сетивни или умствени способности, както и от лица с недостатъчни знания или опит, освен ако са под надзора на отговорно за тях лице или са инструктирани от него.

Децата трябва да бъдат под надзор, за да не си играят с уреда.

### Употреба по предназначение

Косачката е предназначена за косене на малки до средни тревни площи в частни дворове и любителски градини. Поради риск от нараняване на оператора и на други лица косачката не бива да се използва за други цели.

Този уред трябва да се използва само по предназначение и само както е описано. При неспазване на разпоредбите, на общовалидните изисквания и на указанията в това ръководство, производителят не може да бъде държан отговорен за причинени щети.

Косачката не трябва да се използва за оформяне на храсти, живи плетове и шубраци, за рязане и надробяване на увивни растения или трева върху денири или висящи чета на балкони. Освен това косачката не бива да се използва като дробилка за надробяване на клони и изрезки от дървета и жив плет, нито за изравняване на неравности по терена.

### Изисквания към оператора

Преди да използва уреда, операторът трябва внимателно да е прочел и разбрал ръководството за експлоатация.

**Квалификация:** Не се изисква специална квалификация за работа с уреда, освен подробно инструктиране от компетентно лице.

**Минимална възраст:** Уредът може да се използва само от лица, навършили 18 години. Изключение е допустимо за непълнолетни, когато използването е в рамките на професионално обучение за придобиване на умения и се извършва под надзора на инструктор.

Местните разпоредби могат да определят минималната възраст на потребителя.

**Инструктаж:** За работа с уреда е необходимо само подходящ инструктаж от компетентно лице и/или запознаване с ръководството за експлоатация. Не се изисква специално обучение.

Остатъчни рискове

 **Работата е разрешена само с дефектно острие (максимално 30 mA).**

 **Въртящите се ножове могат да причинят тежки порезни наранявания или дори отрязване на части от тялото.**

Никога не посягайте под корпуса, докато уредът работи. Носете предпазни обувки. Никога не сваляйте коша за трева при работещ уред.

 **Изхвърлени камъни или пръст могат да причинят наранявания.**

Преди работа проверете зоната за чужди предмети. Уверете се, че кошът за трева е закачен правилно. По време на работа носете защитни очила.

 **Недостатъчно осветление/ лоши условия могат да причинят наранявания.**

При работа с уреда винаги осигурявайте достатъчно осветление, т.е. добри светлинни условия.

## Поведение при авария

### Опасност от нараняване!

Никога не доближавайте ръце или крака до въртящи се части. Винаги стойте на разстояние от отвора за изхвърляне.

Предприемете необходимите мерки за първа помощ според нараняването и възможно най-бързо потърсете квалифицирана медицинска помощ. Предпазете пострадалия от допълнителни увреждания и го успокойте. За евентуален инцидент на работното място винаги трябва да има подръка аптечка по DIN 13164. Използваните материали от аптечката се попълват незабавно. Когато търсите помощ, посочете следното:

1. Място на инцидента
2. Вид на инцидента
3. Брой пострадали
4. Вид на нараняванията

## Символи



Предупреждение/Внимание!



Прочетете ръководството за експлоатация



Преди да извършвате каквато и да е работа по уреда, винаги изваждайте щепсела от контакта.



Внимание! Ножовите продължават да се въртят по инерция! Изчакайте, докато всички въртящи се части спрат напълно.



Дръжте захранващия кабел далеч от режещите ножове.



Внимание: опасност от захващане



Инструктирайте децата и неупълномощените лица винаги да стоят далеч от уреда.



Пазете от влага  
Не излагайте машината на дъжд.



Носете защитни очила!



Носете защита за слуха!



Носете защитни ръкавици!



Носете предпазни обувки със защита от срязване, грайферна подметка и стоманено бомбе!



Предупреждение: изхвърчащи части



Предупреждение: остри ножове. След изключване ножовете продължават да се въртят още кратко време.



Дръжте хората наблизо на безопасно разстояние от машината (най-малко 5 м)



СЕ знак за съответствие



Повредени и/или излезли от употреба електрически или електронни устройства трябва да се предават в предназначените за това пунктове за рециклиране.



Пазете от влага



Горна страна на опаковката

## Общи указания за безопасност за електроинструменти



ПРЕДУПРЕЖДЕНИЕ

**Прочетете всички указания за безопасност и инструкции.** Неспазването на указанията за безопасност и инструкциите може да доведе до токов удар, пожар и/или тежки наранявания. **Запазете всички указания за безопасност и инструкции за бъдещи справки.**

Терминът „електроинструмент“, използван в указанията за безопасност, се отнася за електроинструменти, захранвани от мрежата (с мрежов кабел), както и за акумулаторни електроинструменти (без мрежов кабел).

### 1) Безопасност на работното място

- Поддържайте работната зона чиста и добре осветена.** Безпорядъкът или недостатъчно осветените работни места могат да доведат до инциденти.
- Не работете с електроинструмента във взривоопасна среда, където има запалими течности, газове или прах.** Електроинструментите образуват искри, които могат да запалят праха или изпаренията.
- Дръжте деца и други лица настрана, докато използвате електроинструмента.** При разсейване може да изгубите контрол над уреда.

### 2) Електрическа безопасност

- Щепселът на електроинструмента**

- трябва да пасва на контакта. Щепселът не бива да се променя по никакъв начин. Не използвайте преходни щепсели заедно със защитно заземени електроинструменти и подходящи контакти намаляват риска от електрически удар.
- b) **Избягвайте допир на тялото с заземени повърхности, като тръби, отоплителни уреди, печки- и хладилници.** Рискът от електрически удар е по-висок, когато тялото ви е заземено.
- c) **Пазете електроинструментите от дъжд и влага.** Проникването на вода в електроинструмента увеличава риска от електрически удар.
- d) **Не използвайте кабела неправилно – не носете и не окачвайте електроинструмента с него и не дърпайте щепсела от контакта за кабела. Дръжте кабела далеч от топлина, масло, остри ръбове и движещи се части.** Повредени или усукани кабели увеличават риска от електрически удар.
- e) **Когато работите с електроинструмент на открито, използвайте само удължителни кабели, предназначени за външна употреба.** Използването на удължител, подходящ за работа навън, намалява риска от електрически удар.
- f) **Ако работата с електроинструмента във влажна среда е неизбежна, използвайте дефектнотокова защита.** Използването на дефектнотокова защита намалява риска от електрически удар.
- 3) Безопасност на хората**
- a) **Бъдете внимателни, следете какво правите и подхождайте разумно към работата с електроинструмент. Не използвайте електроинструмент, ако сте уморени или сте под въздействието на наркотици, алкохол или лекарства.** Дори момент на невнимание при работа с електроинструмент може да доведе до сериозни наранявания.
- b) **Носете лични предпазни средства и винаги защитни очила.** Носенето на лични предпазни средства – например прахова маска, противовплъзгащи предпазни обувки, каска или защита за слуха, според вида и употребата на електроинструмента – намалява
- c) **Предотвратявайте нещастията. Уверете се, че електроинструментът е изключен, преди да го свържете към захранването и/или акумулатора, както и преди да го вдигнете или пренасяте.** Ако при пренасяне държите пръст на превключвателя или включите уреда към захранването, докато е включен, това може да доведе до инциденти.
- d) **Преди да включите електроинструмента, отстранете регулиращите инструменти или гаечните ключове.** Инструмент или ключ, оставен във въртяща се част, може да причини наранявания.
- e) **Избягвайте неестествена стойка на тялото. Осигурете си стабилна опора и поддържайте равновесие по всяко време.** Така ще контролирате по-добре електроинструмента в неочаквани ситуации.
- f) **Носете подходящо облекло. Не носете широки дрехи или бижута. Дръжте косата, дрехите и ръкавиците далеч от движещите се части.** Широките дрехи, бижутата или дългата коса могат да бъдат захванати от движещите се части.
- g) **Когато могат да се монтират устройства за изсмукване и улавяне на прах, уверете се, че са свързани и се използват правилно.** Използването на прахоуловител може да намали рисковете, свързани с праха.
- 4) Употреба и работа с електроинструмента**
- a) **Не претоварвайте уреда. За работата си използвайте електроинструмента, предназначен за нея.** С подходящия електроинструмент работите по-качествено и по-безопасно в посочения диапазон на мощност.
- b) **Не използвайте електроинструмент с повреден превключвател.** Електроинструмент, който не може да се включва или изключва, е опасен и трябва да бъде ремонтиран.
- c) **Издадете щепсела от контакта и/или свалете батерията, преди да правите настройки на уреда, да сменят принадлежности или да прибирате устройството.** Тази предпазна мярка предотвратява неволно стартиране на електроинструмента.
- d) **Съхранявайте неизползваните електроинструменти на място, недостъпно за деца. Не позволявайте уредът да се използва от хора, които не са запознати с него или не са прочели тези инструкции.** Електроинструментите са опасни, когато се използват от неопитни лица.
- e) **Поддържайте електроинструментите грижливо. Проверявайте дали подвижните части работят изправно и не заяждат, както и дали има счупени или повредени елементи, които биха нарушили работата на електроинструмента. Преди да използвате уреда, възложете ремонт на повредените части.** Много инциденти са причинени от лошо поддържани електроинструменти.
- f) **Поддържайте режещите инструменти остри и чисти.** Добре поддържаните режещи инструменти с остри ръбове заклинват по-рядко и се водят по-лесно.
- g) **Използвайте електроинструмента, принадлежностите, работните инструменти и т.н. съгласно тези инструкции. Съобразявайте работните условия и предстоящата дейност.** Употребата на електроинструменти за цели, различни от предвидените, може да доведе до опасни ситуации.

## 5) Сервиз

a) **Поверявайте ремонта на електроинструмента си само на квалифицирани специалисти и единствено с оригинални резервни части.** Така се гарантира, че безопасността на уреда се запазва.

## Указания за безопасност за косачки

Дръжте деца, други хора и животни на разстояние по време на работа с уреда. Минималната безопасна дистанция е 5 м.

Носете лични предпазни средства. Обувайте здрави обувки и дълги панталони. Никога не работете с уреда боси или с леки сандали. При необходимост използвайте защитни ръкавици.

Огледайте внимателно терена, на който ще се използва машината, и отстранете всички предмети, които могат да бъдат захванати и изхвърлени, напр. камъни, клони, тел, живи същества и др.

По възможност избягвайте използването на уреда върху мокра трева.

 Преди употреба винаги с визуална проверка уверете, че ножът за косене, ~~болтовия~~ **болтовия** модул не са затъпени, износени или повредени. Подменяйте износени или повредени ножове и болтове, за да се осигури правилно балансиране.

 Друго е забранено да демонтирате, променят или използвате не по предназначение предпазните устройства на машината, както и да монтирате чужди/неоригинални предпазни устройства.

 Не използвайте уреда, ако е повреден или ако предпазните устройства не работят. Подменете износените и повредените части.

Стартирайте двигателя едва когато стъпалата ви са на безопасно разстояние от режещите инструменти. Не наклоняйте машината при стартиране.

Не стартирайте машината, ако сте пред отвора за изхвърляне.

Ходете! Не тичайте!

Осигурете си стабилна опора, особено по наклони. Не косете по прекалено стръмни склонове. Бъдете особено внимателни при смяна на посоката на движение по наклон.

Бъдете изключително внимателни при завиване и когато придърпвате машината към себе си.

Винаги изключвайте косачката, когато я носите, наклоняете или я придвижвате извън тревни площи. Изчакайте всички въртящи се части да спрат напълно.

Ако ударите чуждо тяло или се появят вибрации, трябва да спрете уреда. Проверете дали е повреден. При наличие на повреди ги отстранете.

Изключете машината незабавно, след като приключите работа.

- За да освободите блокирано ножче.
- За да настроите височината на косене.
- За да изпразните коша за събиране.
- Ако е ударено чуждо тяло (проверете косачката за повреди. Ремонтите трябва да бъдат извършени, преди уредът да бъде пуснат отново в експлоатация).
- За да повдигнете или пренесете косачката.
- За да наклоните или транспортирате косачката (напр. от/към тревната площ или през пътеки).
- Преди да проверявате, почиствате косачката или да извършвате други дейности.

Не заключвайте/не фиксирайте превключвателя Вкл./Изкл. и предпазния прекъсвач.

Не използвайте уреда в близост до леснозапалими течности или газове. При късо съединение съществува риск от пожар и експлозия.

Избягвайте работа с машината при лоши метеорологични условия, особено при опасност от гръмотевици.

## Поддръжка

 **Въртящ се нож**  
Извършвайте работи/настройки по уреда само при изключен двигател, изваден контактен ключ и спрял режещ нож.



Преди всякакви настройки, почистване и поддръжка изключете уреда и извадете контактния ключ. Изчакайте всички въртящи се части да спрат напълно и уредът да се охлади.

Поддръжвайте машината винаги чиста. Редовно почиствайте отвора за изхвърляне на трева и корпуса.

Смазвайте всички подвижни части с екологично масло.

Проверявайте редовно торбата за събиране на трева за износване и стареене.

Ремонти и дейности, които не са описани в това ръководство, възлагайте само на квалифициран сервизен персонал.

Използвайте само оригинални аксесоари и оригинални резервни части.

Само уред, който се поддържа редовно и е добре обслужван, може да бъде надежден помощник. Не-достатъците в поддръжката и грижата могат да доведат до непредвидими инциденти и наранявания.

## Изхвърляне

Указанията за изхвърляне са обозначени с пиктограмите върху уреда и/или опаковката.



Повредени и/или уреди за изхвърляне трябва да се предадат в предназначените за това пунктове за рециклиране.

**Изхвърляне на транспортната опаковка**

Опаковката предпазва уреда от повреди по време на транспортиране. Обикновено опаковъчните материали са подбрани с оглед на екологичността и правилното им обезвреждане, поради което подлежат на рециклиране. Връщането на опаковката в цикъла на материалите пести суровини и намалява количеството отпадъци. Части от опаковката (напр. фолио, Styropor®) могат да бъдат опасни за деца.

**Опасност от задушаване!**

Съхранявайте частите от опаковката далеч от достъпа на деца и ги изхвърлете възможно най-скоро.

**Гаранция**

Гаранционният срок е 12 месеца при професионална употреба и 24 месеца за потребители и започва да тече от датата на продажбата на уреда.

Гаранцията покрива единствено дефекти, причинени от материални или производствени несъответствия. При предявяване на рекламация по гаранция трябва да се приложи оригиналният документ за покупка с посочена дата на продажба.

Гаранцията не покрива неправилна употреба, напр. претоварване на уреда, прилагане на сила, повреди вследствие на външно въздействие или попадане на чужди тела. Неспазването на инструкциите за експлоатация и нормалното износване също са изключени от гаранцията.

**Важна информация за клиента**

Моля, имайте предвид, че при връщане на уреда – както в рамките, така и извън гаранционния срок – по правило той трябва да бъде изпратен в оригиналната опаковка. Така ефективно се предотвратяват ненужни транспортни повреди и последващи, често спорни, уреждания. Само в оригиналния кашон уредът е оптимално защитен и се гарантира безпроблемна обработка.

**Сервиз**

Имате технически въпроси? Рекламация? Нуждаете се от резервни части или от инструкция за експлоатация? В раздел „Сервиз“ на уебсайта на Güde GmbH & Co. KG ([www.guede.com](http://www.guede.com)) ще ви съдействаме бързо и без излишни формалности. Помогнете ни да ви помогнем. За да идентифицираме уреда ви при рекламация, са ни необходими серийният номер, артикулният номер и годината на производство. Всички тези данни ще намерите на табелката с технически данни. За да са ви винаги подръка, моля, попълнете ги по-долу.

Сериен номер:



Артикулен номер:

Година на производство:

Тел.: +49 (0) 79 04 / 700-360

Факс: +49 (0) 79 04 / 700-51999

Имейл: [support@ts.guede.com](mailto:support@ts.guede.com)

Проблем	Причина	Решение
<b>Двигателят не стартира</b>	Бутонът за включване или предпазният лост не е задействан	Вижте раздел „Експлоатация“ 
<b>Неравномерен ход, силни вибрации</b>	Ножът е повреден	Сменете ножа
	Ножът е разхлабен	Проверете закрепването на ножа и го затегнете
<b>Слаба ефективност на косене/събиране</b>	Ножът е затъпен	Дайте ножа за заточване или го сменете
	Кошът за събиране е запушен	Изпразнете торбата за трева 
	Неподходяща височина на косене	Настройте височината на косене 
<b>Тревата не се събира</b>	Каналът е запушен Торбата за трева е пълна Тревата е твърде мокра	Почистете изхвърлящия канал, изпразнете торбата за трева Косете при сухо време