



GBM 870-200

95547

Güde®



ОБХВАТ НА ДОСТАВКАТА



> 20 КГ

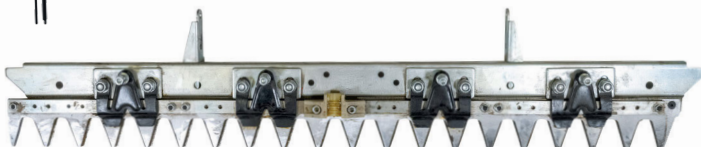
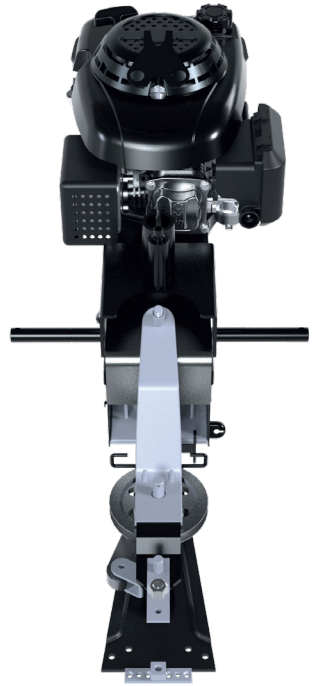

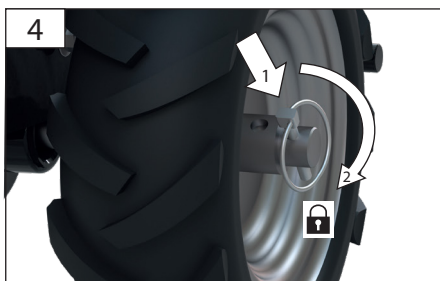
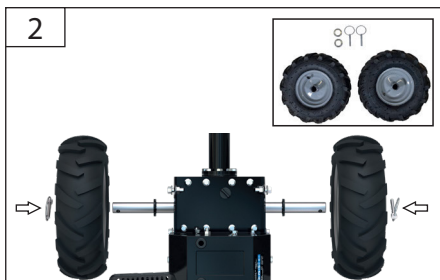
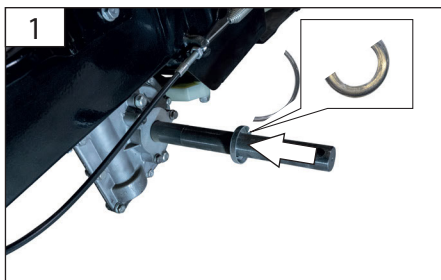

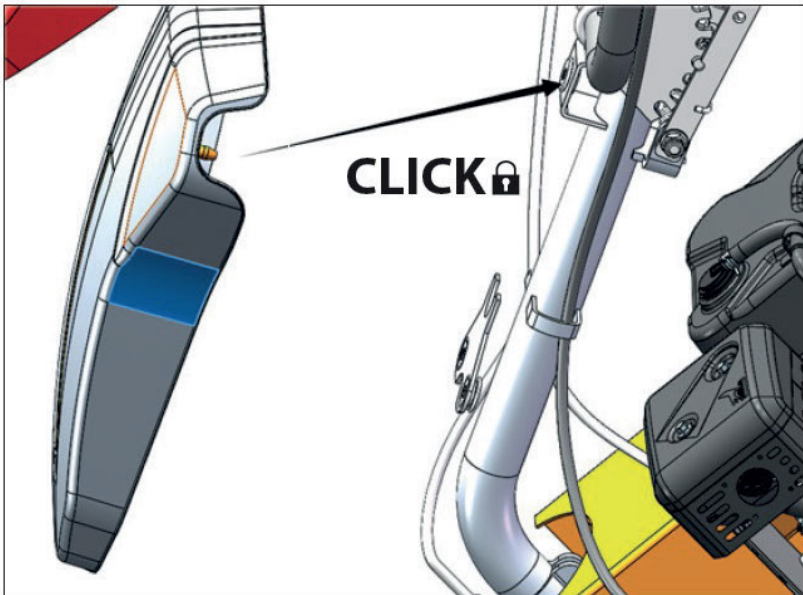
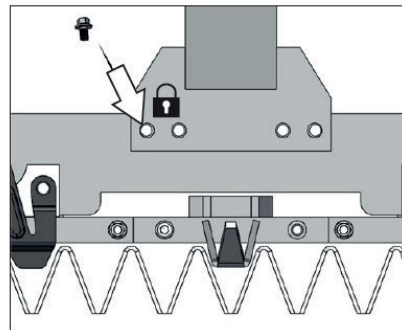
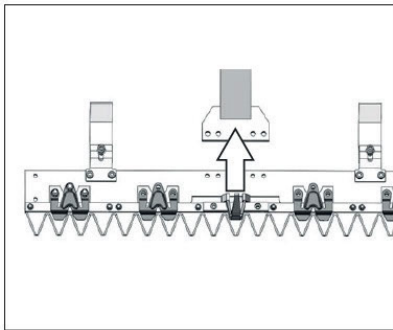
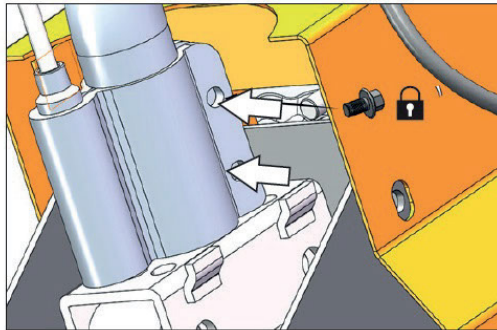
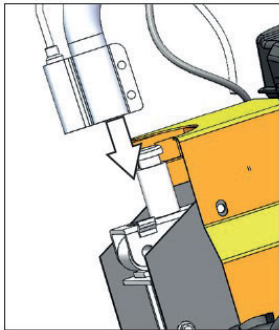

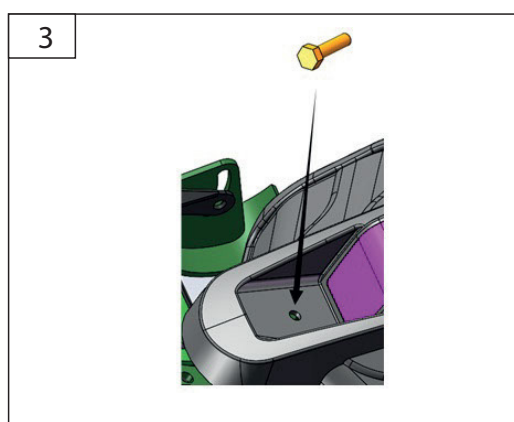
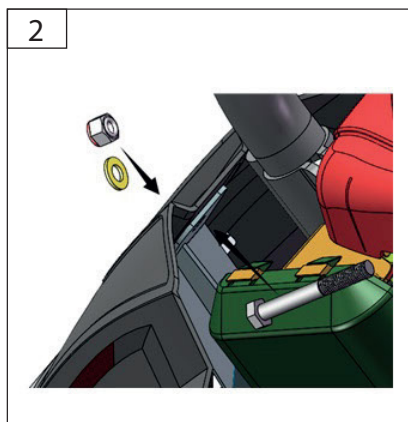
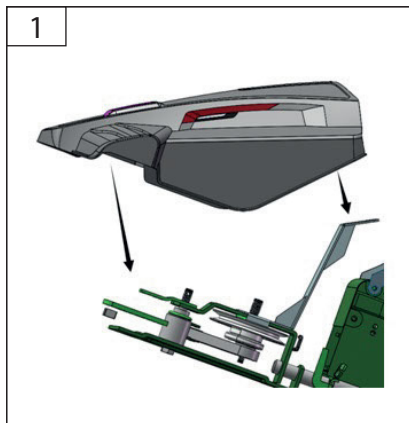



15W 40

DE Преди първото пускане двигателят задължително трябва да се напълни с моторно масло. Преди всяко пускане проверявайте нивото на маслото.

1

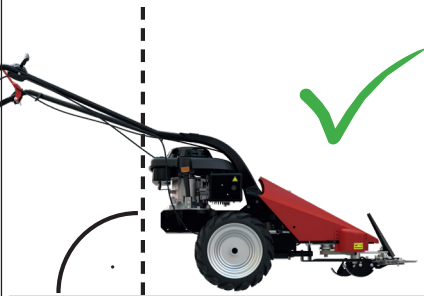

2

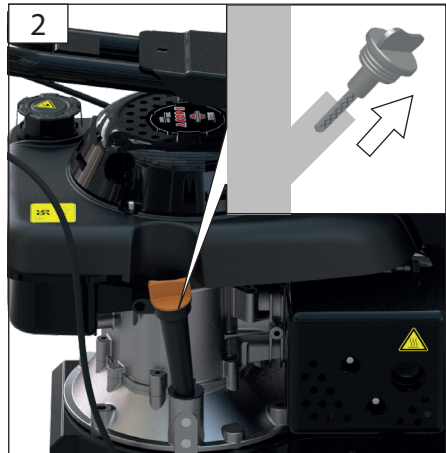



3

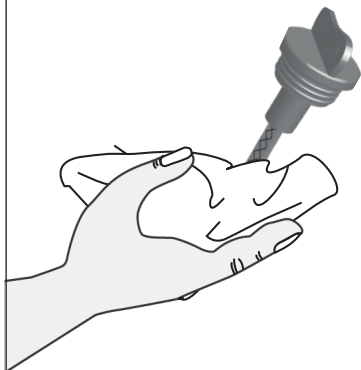

4

Тест

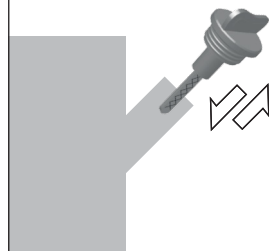
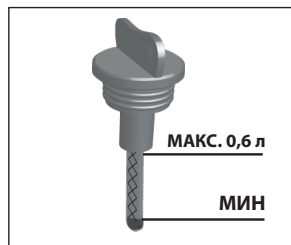

5

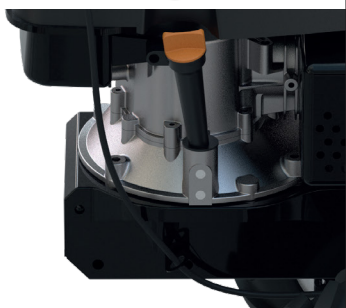
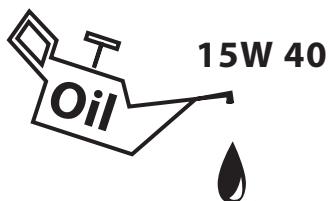

6

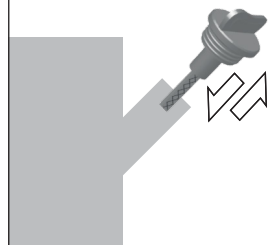
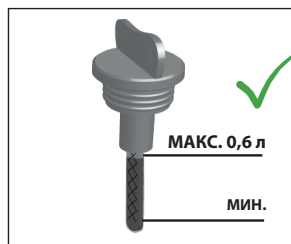

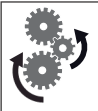

DE Поради изискванията за контрол на качеството

всяко устройство преминава пробен пуск и се пълни с моторно масло.

Преди транспортиране маслото се източва, но е възможно по измервателната пръчка да останат следи от моторно масло. Моля, въпреки това проверете внимателно нивото на маслото и при нужда долейте моторно масло. 7 + 8

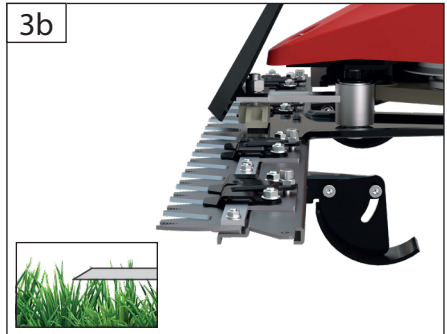
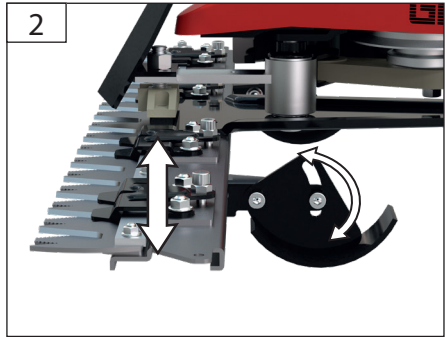
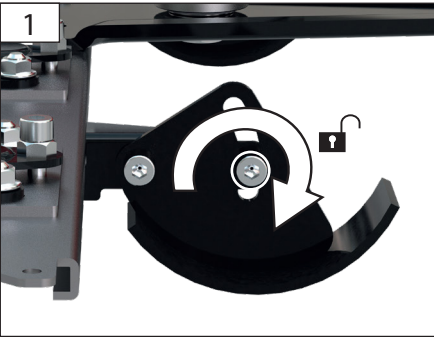

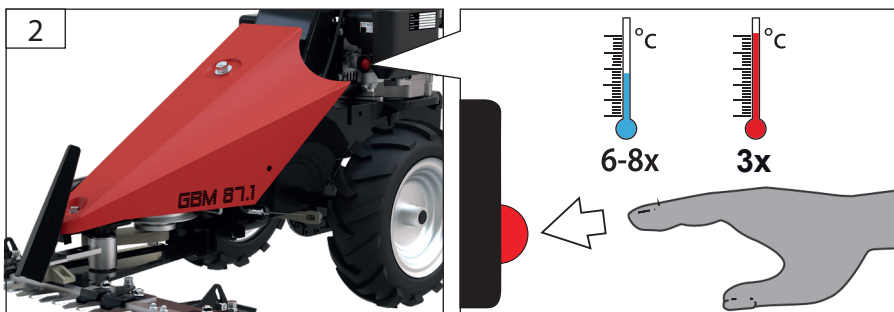
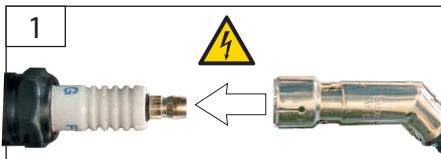
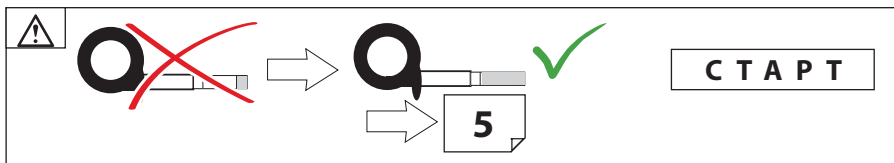

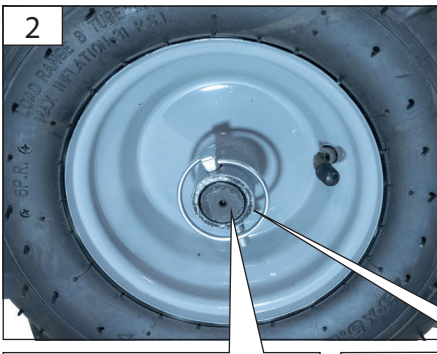

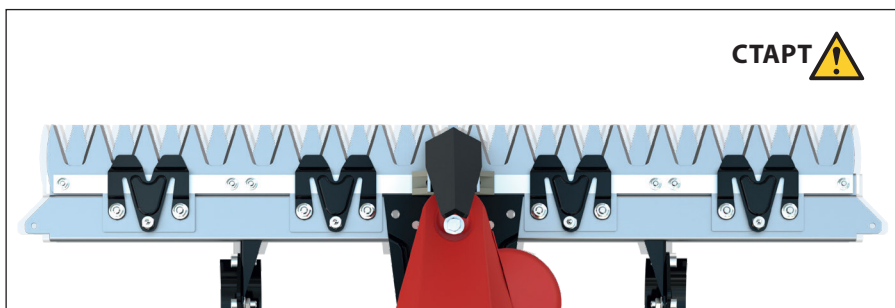
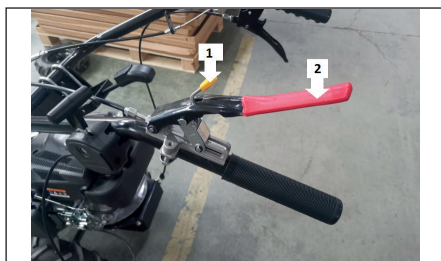
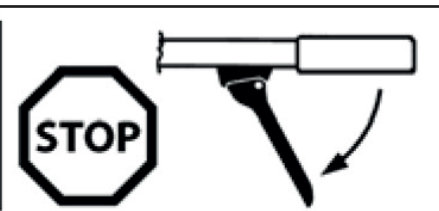
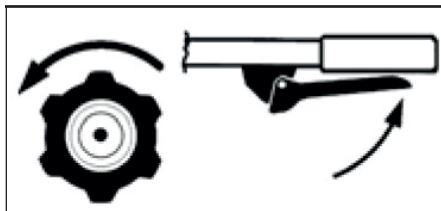

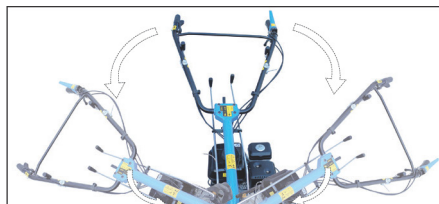
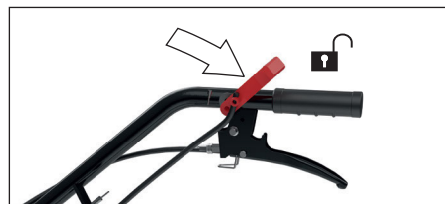
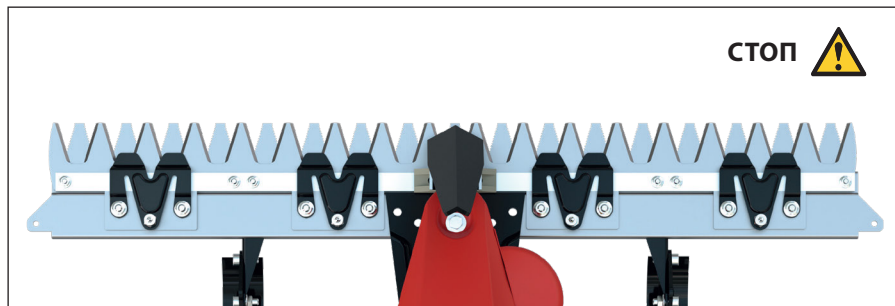
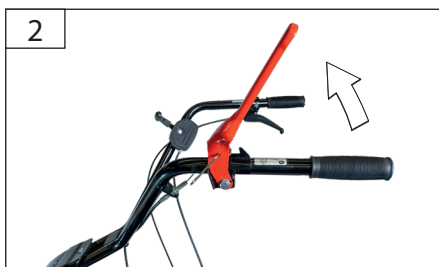
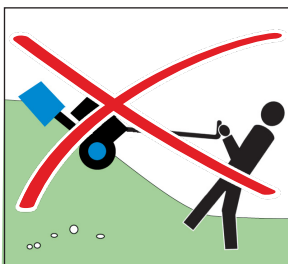
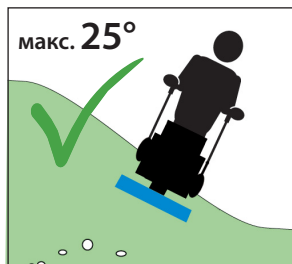

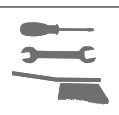

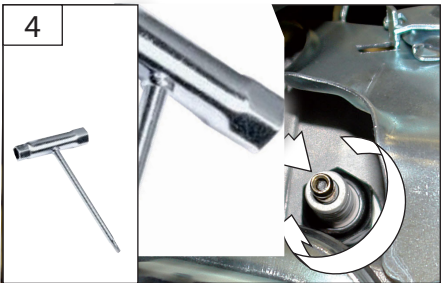
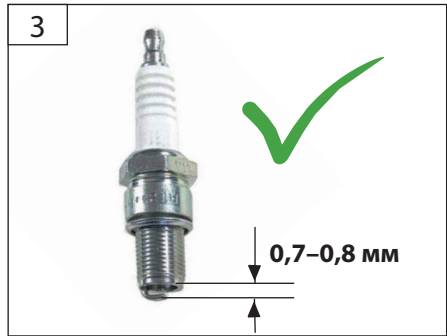
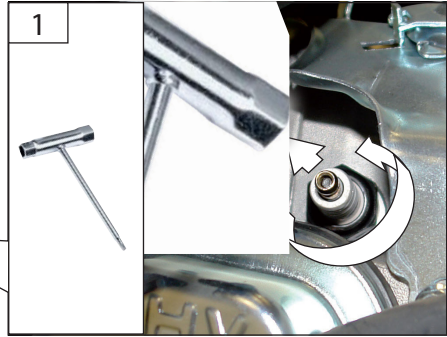
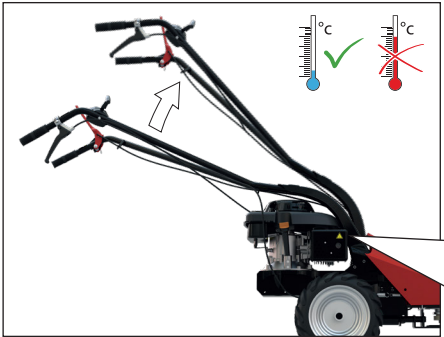
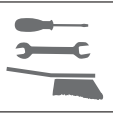

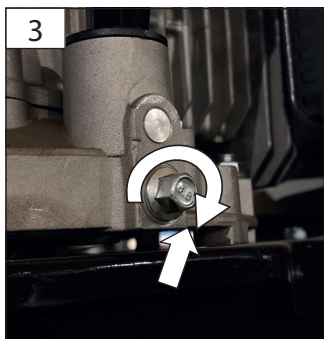
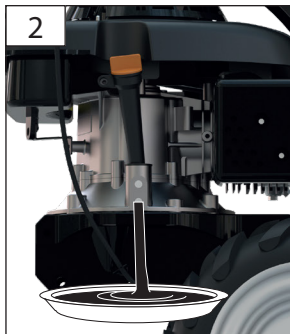
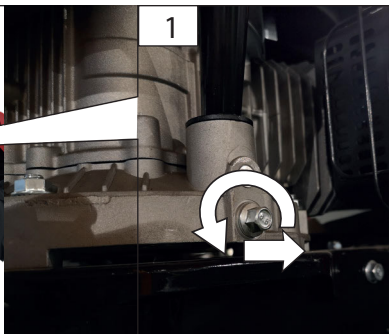
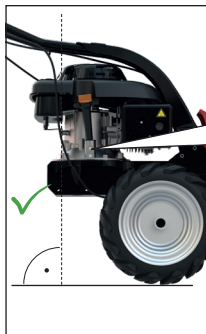
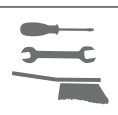

4

DE Долейте/проверете нивото на маслото!

→ 6



СЪВЕТ

Apr. № Güde / Art.-No. 02752

bar 2,1 bar / 31 PSI

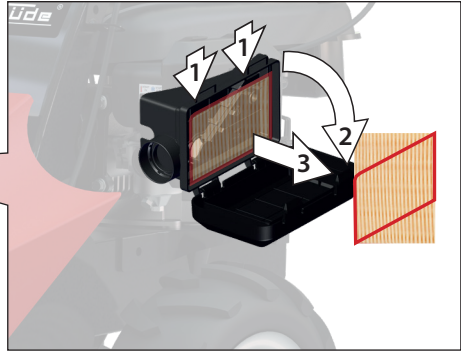

2a

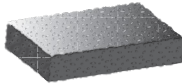

Вложка от дунапренен филтър

2b



Хартиеният филтър се почиства само със сгъстен въздух! Никога не използвайте вода!

HO₂

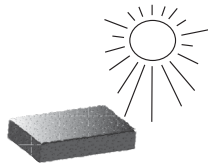
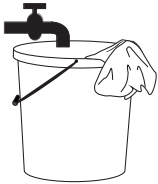

3

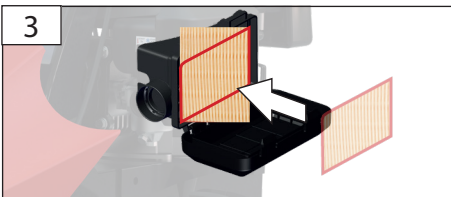

4



Технически данни

Косачка с режеща греда	GBM 870-200
Арт. №	95547
Работен обем	200 cm ³
Макс. мощност	3,5 kW/4,8 к.с.
Гориво	Супер/E10
Двигателно масло 0,6 l	15W 40
Работна ширина	870 mm
Регулиране на височината на косене	30-80 mm
Работна скорост	1,8 km/h
Номинални обороти	3000 1/min
Размер на гумите (задни)	13" x 5"
Тегло нето/бруто	56,5 kg / 67,5 kg
Данни за шума	
Ниво на звуковото налягане L _{PA1})	94,2 dB(A)
Измерено ниво на звукова мощност L _{WA} 1)	103,5 dB (A)
Гарантирано ниво на звукова мощност L _{WA} 1)	108 dB (A)
Измерено съгласно 1) EN ISO 11688-1:1998 & EN ISO 11688-2; Неопределеност K=3,0 dB (A); Носете защита за слуха!	



Използвайте уреда едва след като внимателно сте прочели и

сте разбрали ръководството за употреба. Запознайте се с органите за управление и правилната работа с уреда.

Спазвайте всички указания за безопасност, посочени в ръководството. Действайте отговорно спрямо другите хора.

Ако възникнат съмнения относно свързването и работата с уреда, обърнете се към сервисното обслужване.

Употреба по предназначение

Уредът е проектиран за работа на ливади, по склонове и за косене на овощни ливади.

При спазване на техническите данни и указанията за безопасност.

Използвайте уреда само на открито и никога в затворени или слабо проветрени помещения.

Този уред може да се използва единствено по предназначение, както е описано. При неспазване на изискванията, на общовалидните правила и указанията в това ръководство, производителят не носи отговорност за причинени щети.

Остатъчни рискове

Опасност от нараняване!

Моля, спазвайте и инструкциите за експлоатация на прикачните устройства

Дори при спазване на всички приложими конструктивни изисквания, при работа с машината могат да възникнат рискове, напр. от изхвърчане на части от обработвания детайл, изхвърчане на части от инструмента при повреден инструмент, шумови емисии, прахови емисии.

Указания за безопасност

Опасност от нараняване!

Никога не доближавайте части на тялото или дрежи до въртящите се части на уреда.

Опасност от изгаряне

Някои части на машината се нагряват силно по време на работа. Не докосвайте горещи части, напр. двигателя и заглушителя.

Прочетете внимателно инструкциите за експлоатация и поддръжка. Запознайте се подробно с органите за управление и правилната употреба на уреда. Трябва да знаете как работи уредът и как органите за управление могат бързо да бъдат изключени.

Никога не допускайте деца да работят с уреда. Никога не позволявайте на възрастни да работят с него без надлежни инструкции и обучение.

Поддържайте работната зона свободна от хора, особено малки деца, както и от домашни любимци.

Бъдете внимателни, за да не се подхлъзнете или паднете, особено когато работите на заден ход.

Проверете терена, на който ще използвате уреда, и отстранете всички предмети, които могат да бъдат захванати и изхвърлени.

При работа или поддръжка носете ръкавици, защитни очила, плътно прилепнали зимни дрехи и здрави обувки с грайферна подметка.

Горивото е леснозапалимо.

Съхранявайте гориво само в одобрени за целта съдове.

Зареждайте машината само на открито и далеч от открит пламък или запалени цигари.

Заредете преди да стартирате машината. Не доливайте гориво и не отваряйте капачката на резервоара, докато двигателят работи или е още горещ.

Внимавайте да не разлеете гориво. Ако е преляло, не стартирайте двигателя.

Преместете уреда от замърсеното място и не правете опити за запалване, докато горивните пари не се разсеят.

Не правете настройки, докато машината работи (с изключение на настройките, които производителят изрично препоръчва).

При големи температурни разлики оставете машината за кратко да се темперира до околната температура.

При работа с всяка машина с двигател е възможно чужди частици да бъдат изхвърлени и да попаднат в очите.

По време на работа или при извършване на настройки/ремонт винаги носете защитни очила или друга защита за очите.

Не доближавайте ръце или крака до въртящи се части и не ги поставяйте под тях. Винаги стойте извън зоната на отвора за изхвърляне.

Бъдете изключително внимателни, когато работите върху чакълени алеи, тротоари или пътища, или когато ги пресичате, и следете за скрити опасности и за движението.

След като ударите чужд предмет, изключете двигателя, разкачете кабела от запалителната свещ, огледайте внимателно машината за повреди и отстранете повредата, преди отново да я пуснете и да продължите работа.

Ако уредът започне да вибрира необичайно, изключете двигателя и незабавно потърсете причината. Вибрациите обикновено са предупреждение за неизправност.

Винаги изключвайте двигателя, когато напускате работната позиция, преди да отпуснете корпуса на работното колело или изхвърлящия канал, както и когато извършвате ремонти, настройки или проверки.

При почистване, ремонт или проверка се уверете, че събирачът/работното колело и всички движещи се части са напълно спрели.

Никога не използвайте уреда в закрити помещения — работете с него само на открито.

Не претоварвайте машината над възможностите ѝ.

Никога не използвайте машината с висока скорост на изхвърляне върху хлъзгави повърхности. Бъдете внимателни при движение назад.

Прекъсвайте захранването към приемника/работното колело, когато машината се транспортира или не се използва.

Използвайте само допълнително оборудване и аксесоари, одобрени от производителя на машината (например тежести за колелата, противотежести, кабина и др.).

Никога не работете с машината при лоша видимост или недостатъчно осветление. Винаги стъпвайте стабилно и дръжте ръкохватките здраво. Вървете; никога не тичайте.

Не допускайте хора да се возят върху уреда.

Изключете двигателя и извадете щепсела от контакта, когато не работите с уреда, когато го оставяте без надзор или когато извършвате настройки, поддръжка или ремонт.

Използвайте уреда само ако е в изправно състояние. Преди всяка работа правете визуална проверка. Проверявайте особено предпазните устройства, електрическите органи за управление, електрическите кабели и болтовите съединения за повреди и здраво закрепване. При нужда подменете повредените части преди работа.

Оставете двигателя да се охлади, преди да приберете уреда в затворено помещение.

Преди първото пускане в експлоатация двигателят задължително трябва да се напълни с моторно масло.

Преди всяко пускане проверявайте нивото на маслото. При необходимост долейте двигателно масло.

Никога не съхранявайте машината с бензин в резервоара в помещение, където бензинови пари могат да влязат в контакт с открит пламък или искри.

При по-дълго съхранение дръжте машината само с празен резервоар.

Не променяйте настройките на регулатора на двигателя и не го форсирайте прекомерно.

Изисквания към оператора

Преди да използва уреда, операторът трябва внимателно да е прочел и разбрал ръководството за употреба.

Квалификация

Освен подробен инструктаж от компетентно лице, не е необходима специална квалификация за работа с уреда.

Минимална възраст

Продуктът е предназначен за употреба от лица на и над 16 години.

Ако продуктът се използва от деца над 8 години или от лица с намалени физически, сетивни или умствени способности, или с недостатъчен опит и знания, те трябва да бъдат под надзор или инструктирани за безопасната употреба на уреда и да разбират произтичащите рискове. Децата не бива да играят с уреда. Почистването и потребителската поддръжка не трябва да се извършват от деца без надзор.

Инструктаж

За работа с уреда е достатъчен подходящ инструктаж от компетентно лице или следване на ръководството за употреба. Не се изисква специално обучение.

Операторът носи отговорност за инциденти или рискове за трети лица.

Поведение при авария

Окажете необходимата първа помощ според вида на нараняването и възможно най-бързо потърсете квалифицирана медицинска помощ. Предпазете пострадалия от допълнителни увреждания и го успокойте. За евентуален инцидент на работното място винаги трябва да има поддръжка аптечка по DIN 13164. Използваните материали от аптечката незабавно се допълват. При подаване на сигнал за помощ посочете следното

1. Място на инцидента
2. Вид на инцидента
3. Брой пострадали
4. Вид на нараняванията

Поддръжка



Преди всякаква работа по уреда спрете двигателя и извадете крайника на кабела от свещта.

Изчакайте всички въртящи се части да спрат напълно и уредът да изстине.

Поддържайте машината, особено зоните около резервоара и двигателя, винаги чисти.

Обработвайте всички подвижни части с екологично масло.

Ремонтите да се извършват само от квалифициран сервизен персонал.

Използвайте само оригинални принадлежности и оригинални резервни части.

Само редовно обслужван и добре поддържан уред може да бъде надежден помощник. Не-достатъците в обслужването и поддръжката могат да доведат до непредвидими инциденти и наранявания.

При необходимост списъкът с резервни части е достъпен онлайн на www.guede.com.

Символи



Прочетете ръководството за употреба



Носете защита за слуха!



Носете стабилни обувки!



Носете защитни ръкавици!



Внимание!



Внимание: гореща повърхност!



Предупреждение за опасно електрическо напрежение



Предупреждение за леснозапалими вещества

	Опасност от експлозия
	Докосвайте части на машината само след като са напълно спрели.
	Предупреждение за изхвърчащи части
	Токсични изгорели газове и маслени пари могат да причинят отравяне.
	Спазвайте инструкциите за употреба
	Пазете дистанция от хора Уверете се, че в опасната зона няма хора.
	Внимание: зареждайте с гориво само при изключен двигател
	Не използвайте в затворени помещения
	Внимание: опасност от изхвърчащи части (хора, животни, къщи, автомобили)
	Силно
	Пушенето и откритият огън са забранени.
	Преди всякакви дейности по уреда изключете двигателя и извадете щекера на свещта.
	Лост за газта
	Ниво на маслото
	Пазете от влага
	Ориентация на опаковката: нагоре

Гаранция

Гаранционният срок е 12 месеца при професионална употреба и 24 месеца за потребители и започва да тече от датата на покупка на уреда.

Гаранцията покрива единствено дефекти, дължащи се на материални или производствени грешки. При предявяване на рекламация по гаранция е необходимо да приложите оригиналния документ за покупка с посочена дата на продажба.

От гаранцията се изключват неправилна употреба, напр. претоварване на уреда, прилагане на сила, повреди от външно въздействие или попаднали чужди тела. Неспазването на инструкциите за употреба и монтаж, както и нормалното износване, също не се покриват от гаранцията.

Сервис

Имате технически въпрос? Рекламация? Нуждаете се от резервни части или ръководство за употреба? На уебсайта на Güde GmbH & Co. KG (www.guede.com), в раздел „Сервис“, ще Ви съдействаме бързо и без излишна бюрокрация. Помогнете ни да Ви помогнем. За да идентифицираме уреда Ви при рекламация, са ни необходими серийният номер, номерът на артикула и годината на производство. Всички тези данни ще намерите на табелката с данни. За да са Ви винаги подръка, моля, запишете ги по-долу.

Сериен номер

Номер на артикула

Година на производство

Важна информация за клиента

Моля, имайте предвид, че при връщане на продукта – както в рамките, така и извън гаранционния срок – по правило той трябва да бъде в оригиналната опаковка. Така ефективно се избягват ненужни транспортни повреди и често спорното им уреждане. Само в оригиналния кашон уредът е оптимално защитен и се гарантира безпроблемна обработка.

План за инспекция и поддръжка

Редовен период на поддръжка		Преди всяко пускане в експлоатация	След 1 месец	След 3 месеца	След 6 месеца	След 12 месеца	в края на сезона
			20 Работни часа	50 Работни часа	100 Работни часа	300 Работни часа	
Моторно масло (15W 40) макс. 0,6 l	Проверка	✓					
	Смяна		✓		✓		✓
Запалителна свещ	Проверка и почистване				✓		
	Смяна					✓	
Въздушен филтър	Проверка	✓					
	Почистване			✓			
	Смяна					✓	
Проверка на нивото на бензина		✓					
Проверка на предпазните устройства		✓					
Източване на резервоара за бензин							✓
Проверка на крепежните елементи		✓					
Проверка на жилата		✓					
Почистете машината основно, нагръскайте плъзгачите и гребната плоча с масло		След всяко извездане от експлоатация					✓

Извършете съответната поддръжка през посочения месец или след изтичане на зададените работни часове – което настъпи първо.

Отстраняване на неизправности

Неизправности	Причини	Отстраняване
Двигателят не стартира	Горивният кран е затворен	Отворете бензиновия кран
	Замърсено гориво	Сменете горивото
	Резервоарът е празен	Долейте бензин
	Свещта е омаслена или повредена	Почистете или сменете свещта ¹⁵
	Неправилно положение на лоста за газ	Коригирайте настройката
Ниска мощност	Въздушният филтър е замърсен	Почистете или сменете въздушния ¹⁷ филтър
Неравномерна работа, силни вибрации	разхлабени части или болтови/винтови съединения	Изключете двигателя и проверете крепежите; затегнете ги. Сменете повредените части